

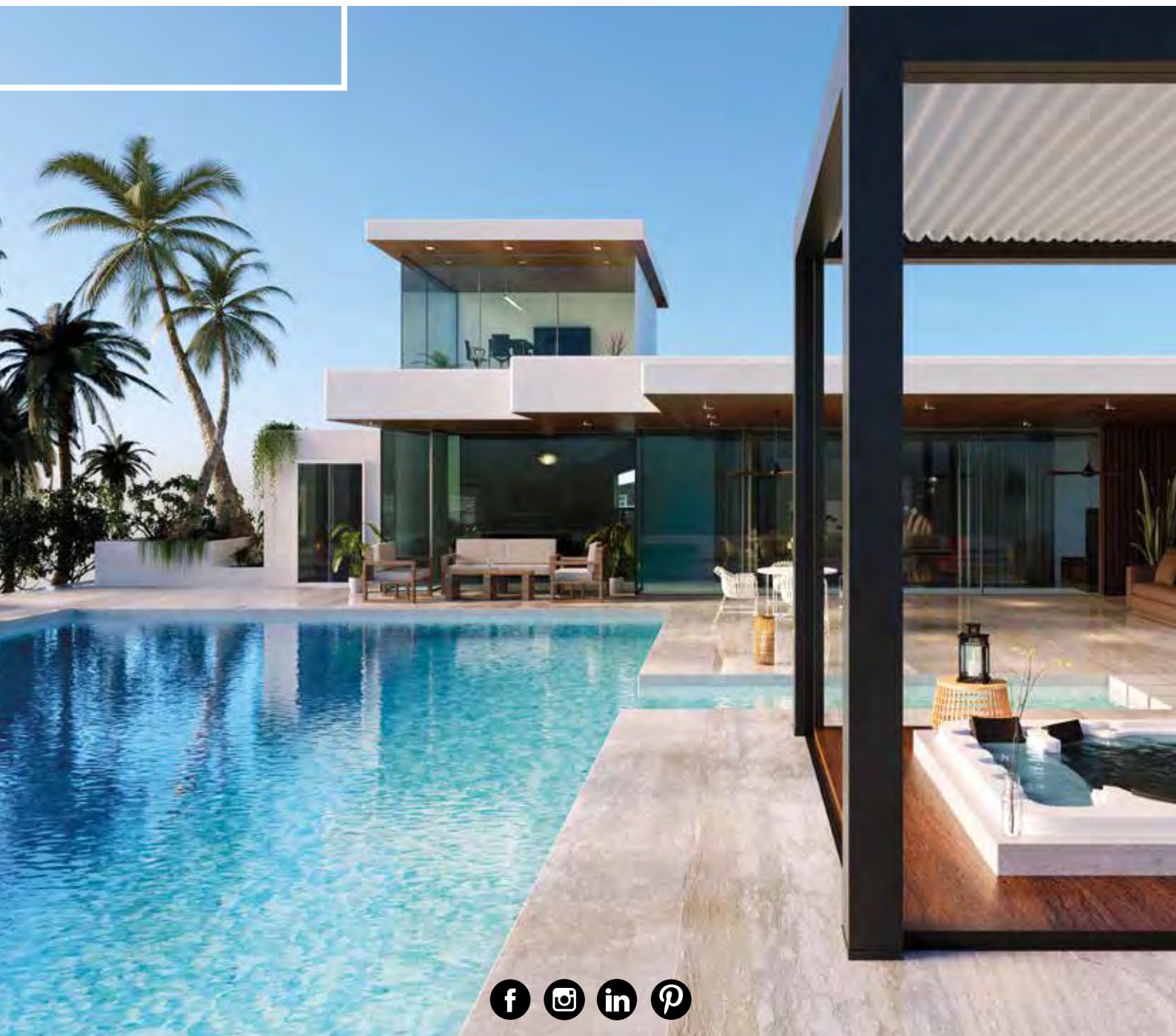

LE GUIDE PISCINE

BROCHURE TECHNIQUE



- SCHÉMA GÉNÉRAL • LA CONSTRUCTION • LA FILTRATION • LES PIÈCES À SCELLER
- LE TRAITEMENT DE L'EAU • L'ÉQUIPEMENT • L'AMÉNAGEMENT DU BASSIN
- INTÉRIEUR & EXTÉRIEUR • BASSIN SUR MESURE



SOMMAIRE

SCHÉMA GÉNÉRAL

a. Installation des équipements de la piscine	4
b. Cahier technique des pièces à sceller	6
c. By-pass chauffage & traitement de l'eau	7
d. Détails d'installation	7
e. Kit piscine BONIFAY	8

LA CONSTRUCTION

a. Les blocs de coffrage	10
b. Les armatures pour béton	11
c. Le béton prêt à l'emploi	11
d. Les produits d'étanchéité du bassin	12

LA FILTRATION

a. Choisir son filtre & sa pompe	13
b. Principe type de montage d'une filtration	13
c. Les produits de filtration	14

LES PIÈCES À SCELLER

a. Les incontournables	18
b. Les skimmers	19

LE TRAITEMENT DE L'EAU

a. Les étapes d'entretien du bassin	20
b. Le mémo d'entretien Bonifay : valeurs idéales à maintenir	20
c. Les produits de diagnostic de l'eau	21
d. Les solutions pour une eau parfaite	22
e. Les gammes d'entretien de l'eau	24
f. Les produits curatifs	26
g. Les accessoires d'entretien	29

L'ÉQUIPEMENT PISCINE

a. Robots électriques	30
b. Couverture à barres	31
c. Alarme de piscine	31
d. Produits astucieux	32

L'AMÉNAGEMENT DU BASSIN

a. Choisir la couleur de votre eau	33
b. Les émaux	34
c. Les carreaux de piscine	40
d. Les liners	42

AUTOUR DU BASSIN

a. Le carrelage de terrasse	44
d. Les pavés et dalles	45
e. Les pierres décoratives	49
f. Les produits de mise en oeuvre	50
g. Les produits de finition	51

BASSIN SUR-MESURE

a. Bassin Metal'Eau®	52
b. Description	53
c. Options	53
d. Etapes de pose	54

SCHÉMA GÉNÉRAL

a. Installation des équipements de la piscine

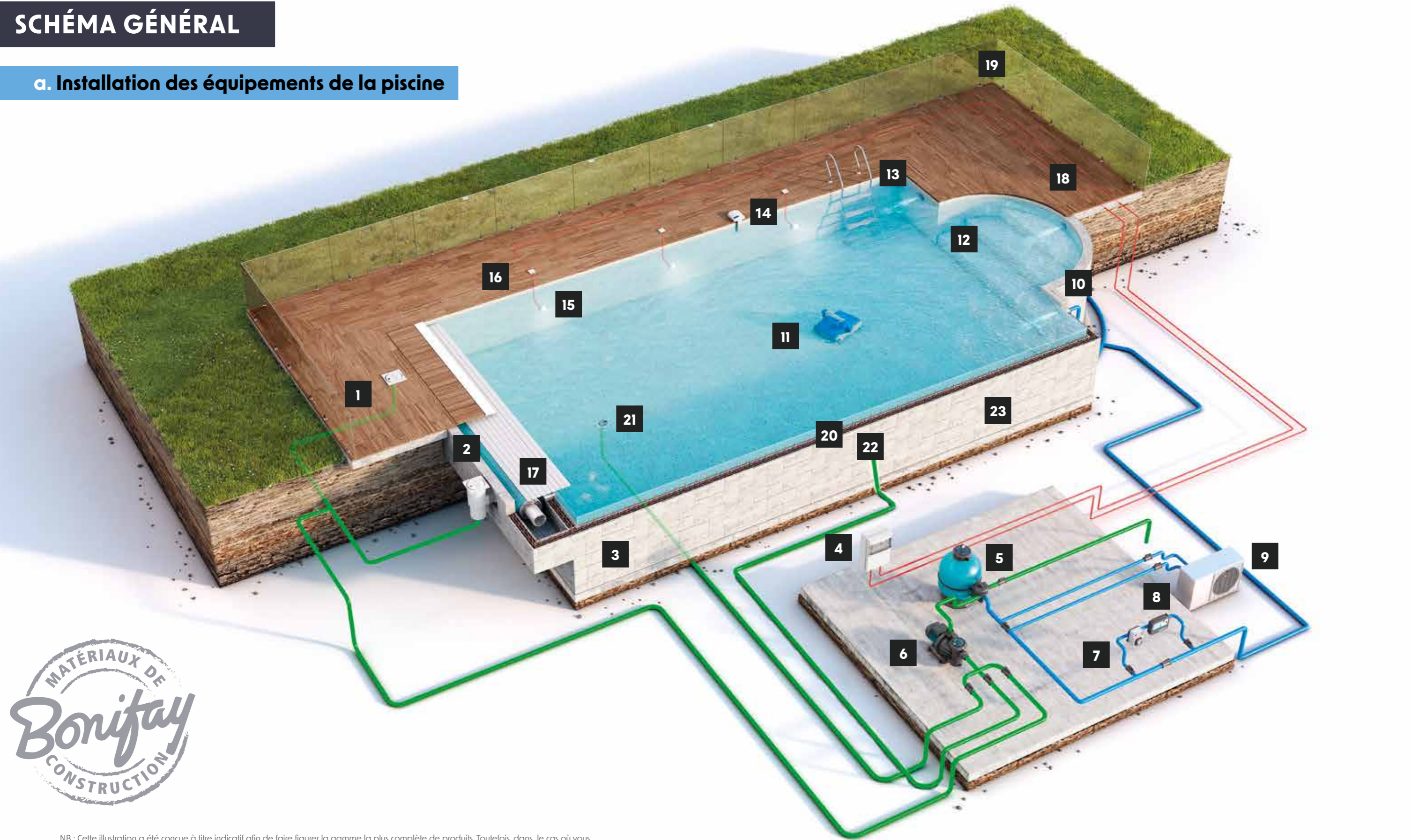

NB : Cette illustration a été conçue à titre indicatif afin de faire figurer la gamme la plus complète de produits. Toutefois, dans le cas où vous installez une couverture automatique, l'échelle ne pourra être compatible avec votre nouveau système.

- | | | | | | |
|--------------------------|-----------------------------------|---------------------------------------|---------------------------|-----------------------------|------------------------------|
| 1 Régulateur de niveau | 5 Filtre à sable | 8 Électrolyseur au Sel ⁽²⁾ | 12 Bouche de refoulement | 16 Boîte de connexion | 20 Armatures béton BONIFAY |
| 2 Skimmer | 6 Pompe de filtration | 9 Pompe à Chaleur | 13 Échelle ⁽³⁾ | 17 Couverture automatique | 21 Bonde de fond |
| 3 Bloc à bancher BONIFAY | 7 Régulateur de pH ⁽¹⁾ | 10 Bloc "Varibloc" BONIFAY | 14 Alarme | 18 Revêtement anti-dérapant | 22 Prise balai |
| 4 Coffret électrique | | 11 Robot de piscine | 15 Projecteur | 19 Clôture de sécurité | 23 Bloc à bancher "SwimBloc" |

b- Cahier technique des pièces à sceller

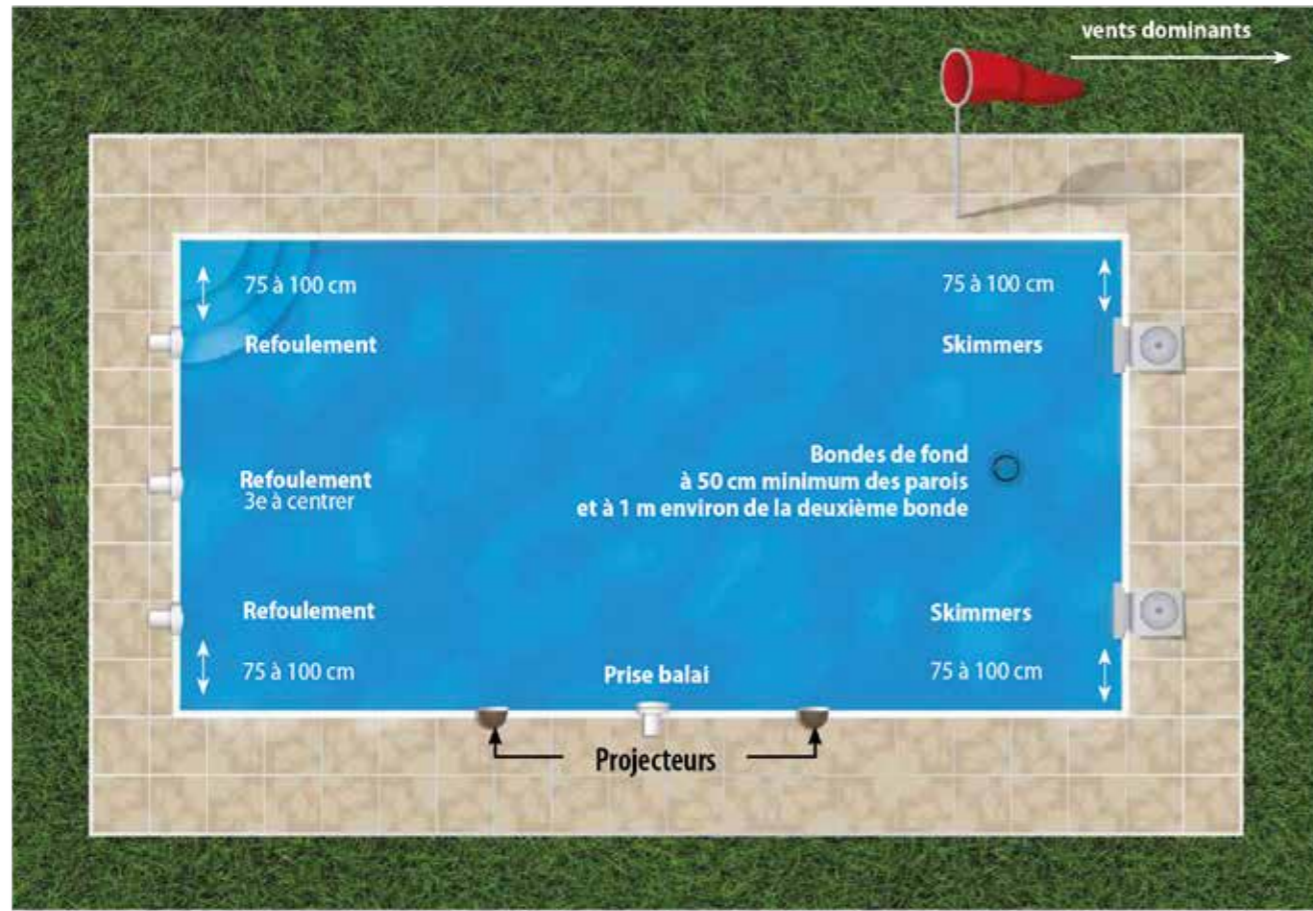

- **Les skimmers** doivent toujours être en face des vents dominants. Un skimmer a une capacité d'aspiration de 6 m³/h et est prévu pour une surface d'eau de 25 à 35 m²
- **La bonde de fond** doit se trouver dans la partie la plus profonde. Elle a un débit de 6 m³/h.
- **Les buses de refoulement** sont à l'opposé des skimmers. Elles doivent toujours être orientées vers la surface. Leur débit moyen est de 5 à 6 m³/h. Installer des buses de refoulement supplémentaires dans les parties enclavées (endroits où les impuretés s'accumulent).
- **La prise balai** se place au milieu de la plus grande longueur. Son débit moyen est de 6 m³/h.
- **Les projecteurs** doivent être installés sur le côté de la plage la plus fréquentée afin d'éviter l'éblouissement (le soir).

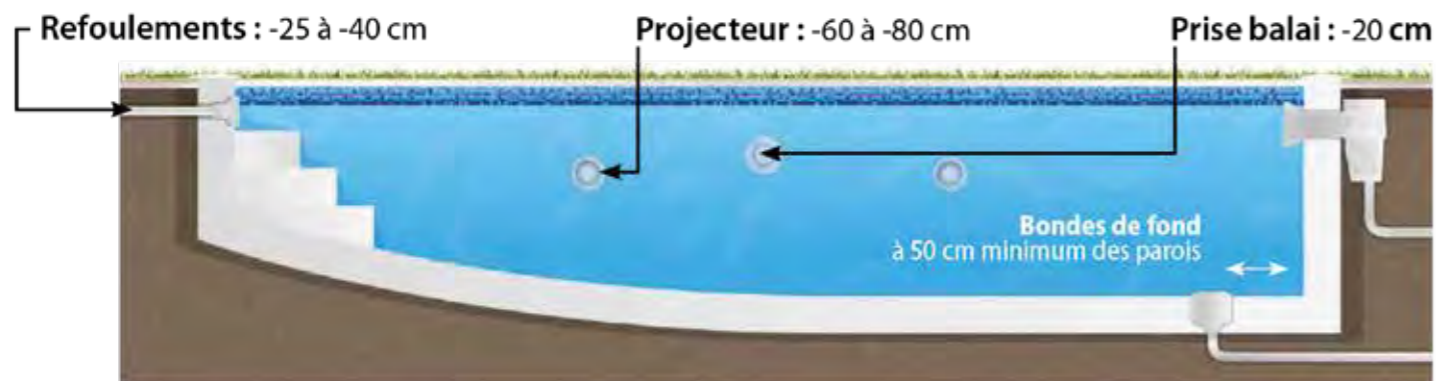

Cotes communiquées à titre indicatif

c- By-pass chauffage & traitement de l'eau

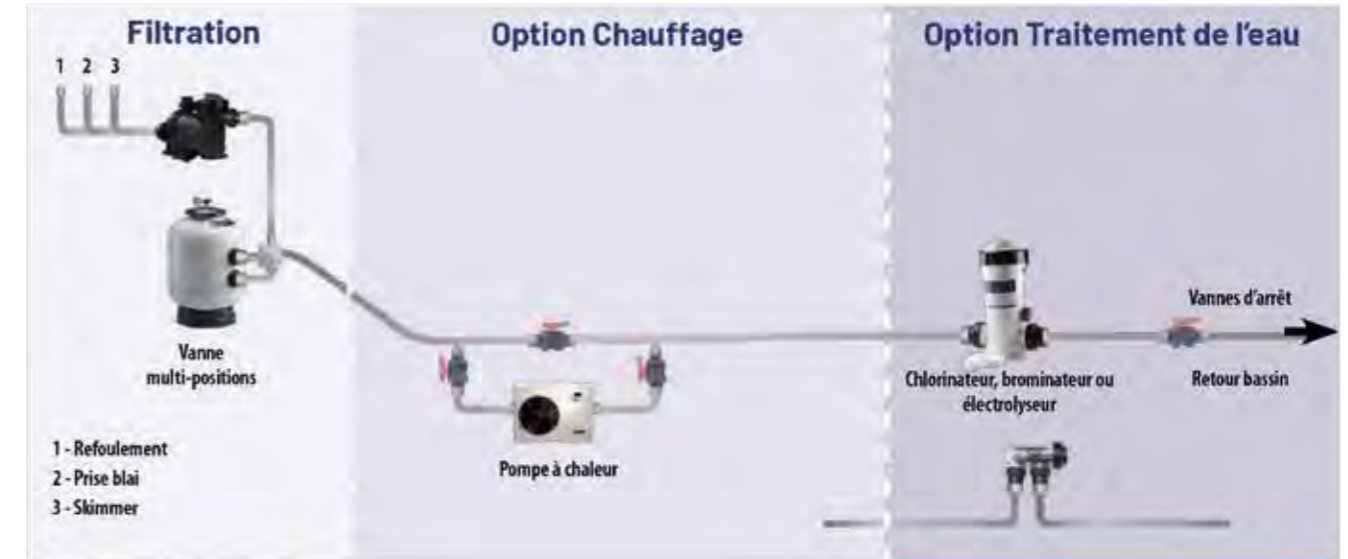

d- Détails d'installation

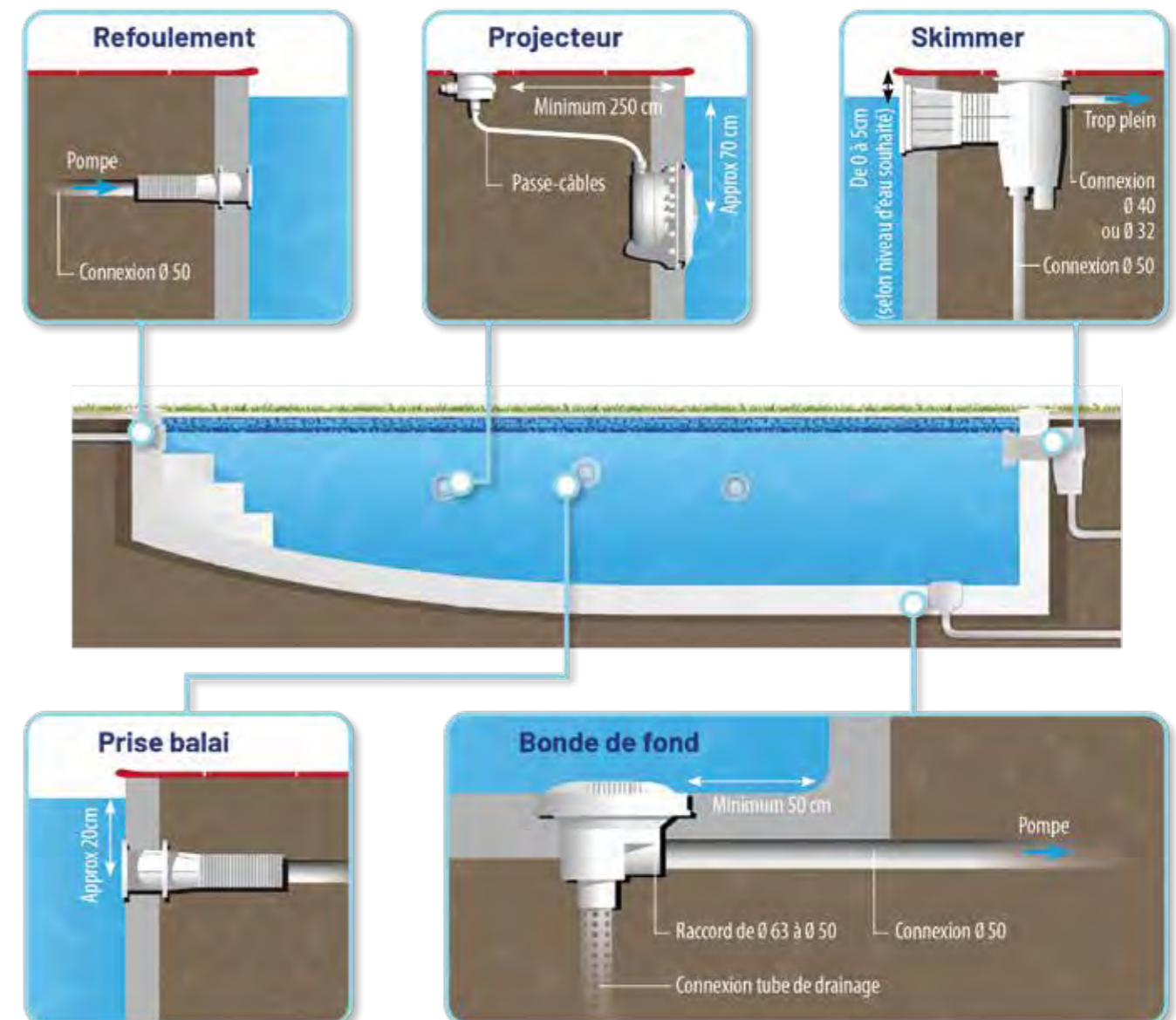

e- Kit piscine BONIFAY

Envie de se **rafraîchir**, se **détendre**, **faire plaisir**, **s'amuser**, **partager** de beaux moments en famille... le tout avec un **budget parfaitement maîtrisé** ?

Nos spécialistes ont élaboré **une offre 100% clef en main** pour construire votre piscine.

Les matériaux de construction + l'équipement + les finitions + le transport

Le Gros Oeuvre

- **Blocs de coffrage** «Swimbloc»,
- **Blocs à bancher** à emboîtement,
- **Chaînages horizontaux**
- **Chaînages SP4**,
- **Fers tors à béton, épingles, équerres, chaises,**
- **Treillis soudés,**
- **Béton prêt à l'emploi «B.P.E»** EN 206/CN Type C25/30
- **Transport avec pompage***

Le Second Oeuvre

- **Mortier d'imperméabilisation,**
- **Plomberie** (tuyau flexible, vanne, raccord, coude, tuyau PVC, collecteur d'aspiration, colle pvc (rigide) à prise très rapide, décapant pour rapport PVC, rouleau de teflon)

Les pièces à sceller

- **Bonde de fond,**
- **Skimmers** grande meurtrière,
- **Buses de refoulement**
- **Traversées de parois,**
- **Prise balai,**
- **Projecteur,**
- **Boîte de connexion,**
- **Passer-câble**

La filtration

- **Filtre** à sable
- **Verre** éco-filtrant
- **Pompe** de filtration
- **Coffret** électrique

Les finitions

- **Margelles** en pierre de travertin
- **Mortier-colle**
- **Joint** de carrelage
- **Micro-enduit** blanc

VOUS AVEZ
UN PROJET
PISCINE ?



Demandez
gratuitement
votre **DEVIS**
en **3 clics** !



LA CONSTRUCTION

a. Les blocs de coffrage

Système constructif
BONIFAY POUR PISCINE
béton armé



Bloc À BANCHER

Le « bloc à bancher » est un **bloc de coffrage** en béton de granulats courants **préfabriqué dans nos usines**. Sa partie centrale creuse le différencie du bloc classique et permet de le **remplir de béton** ainsi que de placer les **armatures en acier de renfort**.

Type de produit	Références Bonifay	Dimensions de coordination (mm)	Précision dimensionnelle	Poids (kg)	Volume de béton par m ³ par m ² de bloc	Poids par palette (kg)	Nb unité par palette
Bloc à bancher de 20 EA250	00000357	500x200x200	D1	18.5	0.11	1109	60
Bloc à bancher de 25 EA170	00115966	500x250x200	D1	19.6	0.17	939	48
Bloc à bancher de 27 EA250	00000359	500x275x200	D1	27	0.17	1087	48



Bloc à bancher "SWIMBLOC"

Le « bloc à bancher Swimbloc » est un **bloc de coffrage en béton de granulats courants** préfabriqué dans nos usines. Il a pour vocation de vous permettre de gagner du temps en **coulant votre ouvrage en une seule fois**.

Complété d'une **armature de renfort**, et renforcé par du béton, ce bloc de coffrage présente **une stabilité et une solidité indéniable**, qui se substitue aux banches utilisées pour le bétonnage en place

Type de produit	Références Bonifay	Dimensions de coordination (mm)	Précision dimensionnelle	Poids (kg)	Volume de béton par m ³ par m ² de bloc	Poids par palette (kg)	Nb unité par palette
Bloc à bancher "Swimbloc"	00155928	500x240x200	D1	14.5	-	870	60



Bloc à bancher "VARIBLOC"

Le « bloc à bancher Varibloc » est un **bloc courbé** destiné à constituer **les parties courantes de murs arrondis** porteurs ou non (sous-sol, élévation, bassins, piscines...). Ce **rayon de courbure** pourra varier de 0.80m à 3m

Type de produit	Références Bonifay	Dimensions de coordination (mm)	Précision dimensionnelle	Poids (kg)	Volume de béton par m ³ par m ² de bloc	Poids par palette (kg)	Nb unité par palette
Bloc à bancher "Varibloc de 20"	00071960	500x200x200	D1	15.7	0.12	944	60
Bloc à bancher "Varibloc de 27"	00000409	500x275x200	D1	23.9	0.16	1149	48

b. Les armatures pour béton

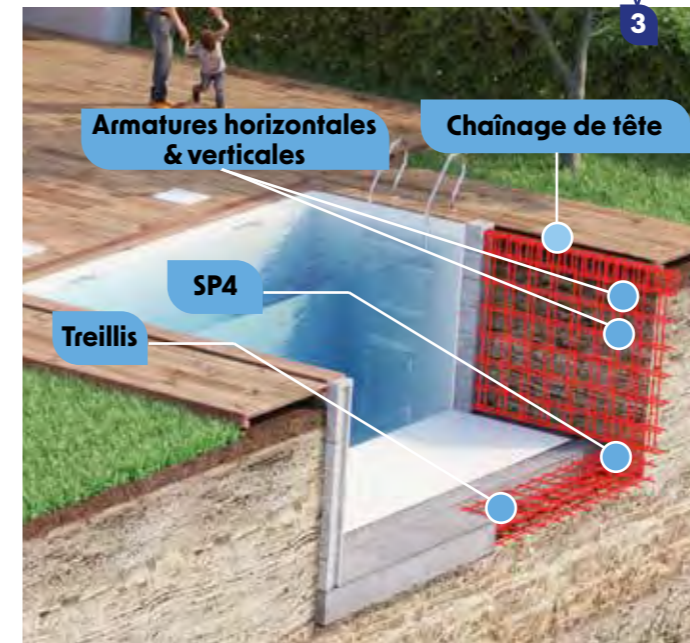
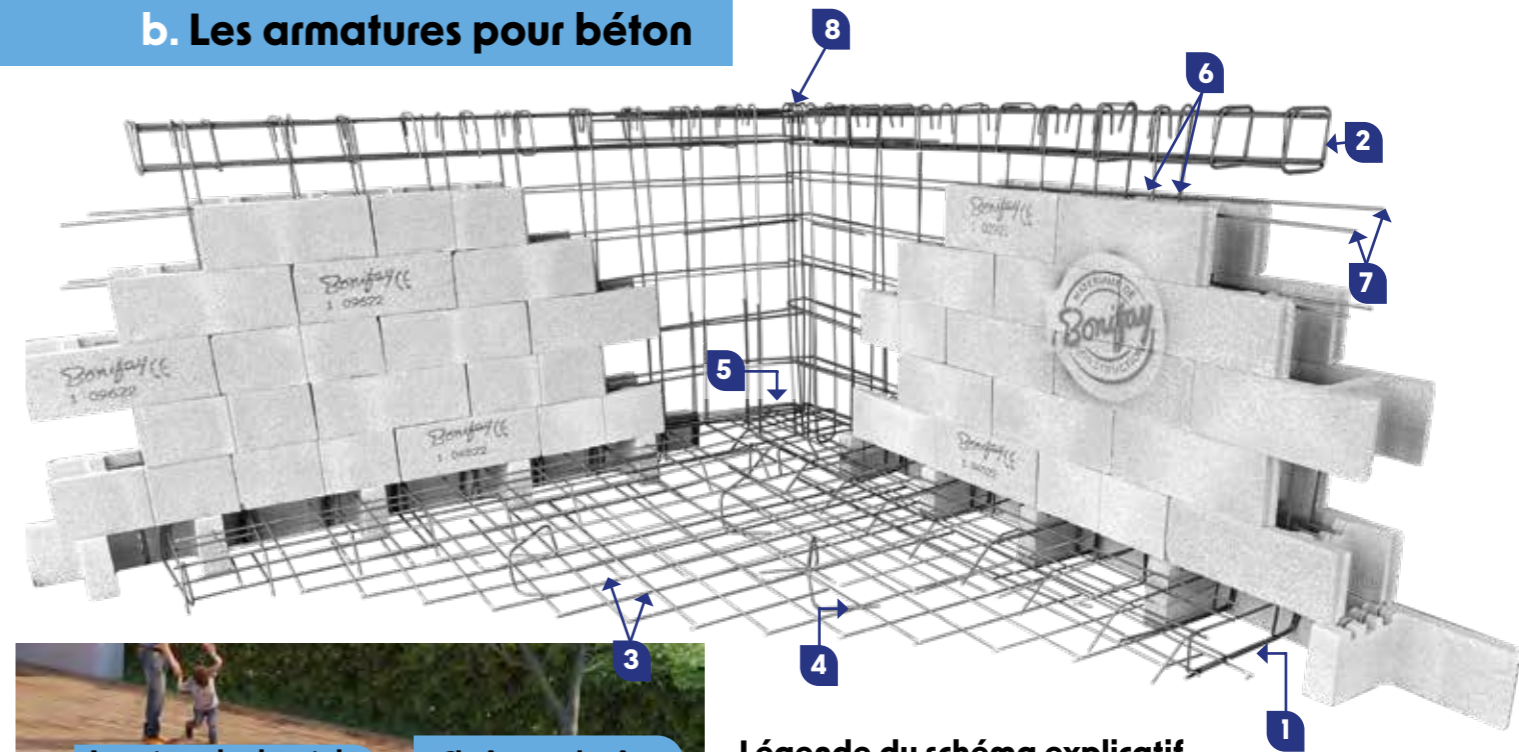

Légende du schéma explicatif

Légende	Type de produit	Dimensions	Références
1	Chaînage SP4 - Entraxe 25	4.00ml	00073453
	Chaînage SP4 - Entraxe 17	4.00ml	00180085
2	Chaînage poteaux 4HA12	6.00ml	00128404
3	Treillis ST25 CS	300x240cm	00023683
4	Chaises HA 10	-	00178537
5	Liaison chaînage équerre HA12	80x80cm	00178473
6	Armatures verticales HA10	1.60ml	00178705
7	Armatures horizontales HA8	6.00ml	00009549
8	Liaison chaînage équerre HA10	70x70cm	00138408

c. Le béton prêt à l'emploi



Les PLUS produits



- +** Produit **entièrement recyclable**
 - Utilisation de **liants à faible impact carbone**
 - Economie de terrassement & de matériel de chantier**
- 🎯** Réservation permettant une **bonne position des aciers horizontaux au moment du coulage**, ainsi qu'un bon enrobage des aciers par le béton
- 👷** Produits **CE** selon la **norme NF EN 15435/CN ***

* Pour consulter le certificat complet, veuillez visiter www.bonifay.fr

La solution pratique
ET ÉCONOMIQUE POUR VOS CHANTIERS



Livraisons 6 jours sur 7

c. Les produits d'étanchéité du bassin

Micro-mortier prédosé "SIKA® ENDUIT PISCINE"



Assure le **complément d'imperméabilisation des revêtements intérieurs des bassins** (parois & radiers).

- Se présente **en kit prédosé** comprenant 2 composants : A (résine en émulsion) + B (ciment et charges spéciales).
- Après mélange des deux, on obtient un **micro mortier applicable au plateau, au rouleau ou à la brosse.**

i =1 kg/ m²
en 2 couches

Sika® Enduit Piscine	Référence
Blanc - 3 kits de 6.16 kg	00119317

Enduit d'imperméabilisation "SIKAGARD® KATYMPER PISCINE"



Assure le **complément d'imperméabilisation** de la structure étanche

- Egalement disponible sur commande en :
 - Bleu (Réf. 00074366)
 - Gris (Réf. 00074367)
 - Ivoire (Réf. 00074368)

i Gobetis ≈25 kg
pour 16m²
Enduit ≈25 kg
pour 2m²

Katyemper® piscine	Référence
Blanc - Sac de 25kg	00073242

Mortier d'imperméabilisation et de protection "221 LANKO IMPER"



Parfaitement adapté pour l'**imperméabilisation en forte épaisseur (10 mm)**

- Intérieur ou extérieur** sur maçonnerie et béton enterrés,
- Immergés ou à l'air libre.**

i ≈20 kg
pour 10 m²

221 Lanko Imper Piscine	Référence
Gris - Sac de 25kg	00134271

Protection pour enduit d'imperméabilisation "SIKAGARD®"



- Application en **neuf et en rénovation**
- Améliore la résistance** aux tâches
- Facilite l'entretien** et le nettoyage
- Ravive l'aspect** du Katyemper®

i 1 seau de 11 litres
= 100 m² env.

Sikagard Protection	Référence
Blanc - Seau de 11 litres*	00161749

Peinture bi-composante brillante "MATCOSOL PISCINE"



- Base de résine époxy en phase solvant pour **la protection et la décoration des sols** et des piscines.
- Grande **résistance au chlore**
- Produit **très adhérent**

i 1 litre
= 7 à 9 m² env.

Matcosol Piscine	Référence
Bleu pour 8m ² environ	00004018
Bleu pour 28m ² environ	00004019
Blanc pour 8m ² environ	00004175
Blanc pour 28m ² environ	00004176

Membrane liquide renforcée de fibres "AQUAMASTER EVO"



- Dispersion aqueuse, élastique, résistante au chlore,**
- Imperméabilisation des milieux humides** en intérieur et extérieur,

i ≈2 kg
pour 1m²

Aquamaster Evo	Référence
Blanc - Seau de 5kg	00178169
Blanc - Seau de 10kg	00178168
Blanc - Seau de 20kg	00178167

* Produits disponibles sur commande

LA FILTRATION

a. Choisir son filtre & sa pompe

Volume piscine	Recyclage	Vitesse filtration	Ø Filtre	Connexions	Pompe	Sable
m3	Heures	m3/heure/m2	mm	mm pouce	cv	Kg
15	4	50	400	50 1½"	0.50	60
30	4	50	500	50 1½"	0.75	100
40-50	4	50	600	50 1½"	1	150
50-60	4	50	750	63 2"	1.50	300
60-75	5	50	750	63 2"	1.50	300
75-90	5	50	800	63 2"	2	350
90-115	5	50	900	75 2½"	3	550
115-150	6	50	900	75 2½"	3	550

Ces informations sont des données nationales fournies à titre indicatif - Pour obtenir une analyse personnalisée, en fonction de votre lieu d'habitation, adressez-vous directement à nos spécialistes piscine

En cas de doute pour bien choisir votre produit, n'hésitez pas à contacter **nos spécialistes.**
Vous pouvez aussi tester l'outil de détermination **ESPA**

b. Principe type de montage d'une filtration

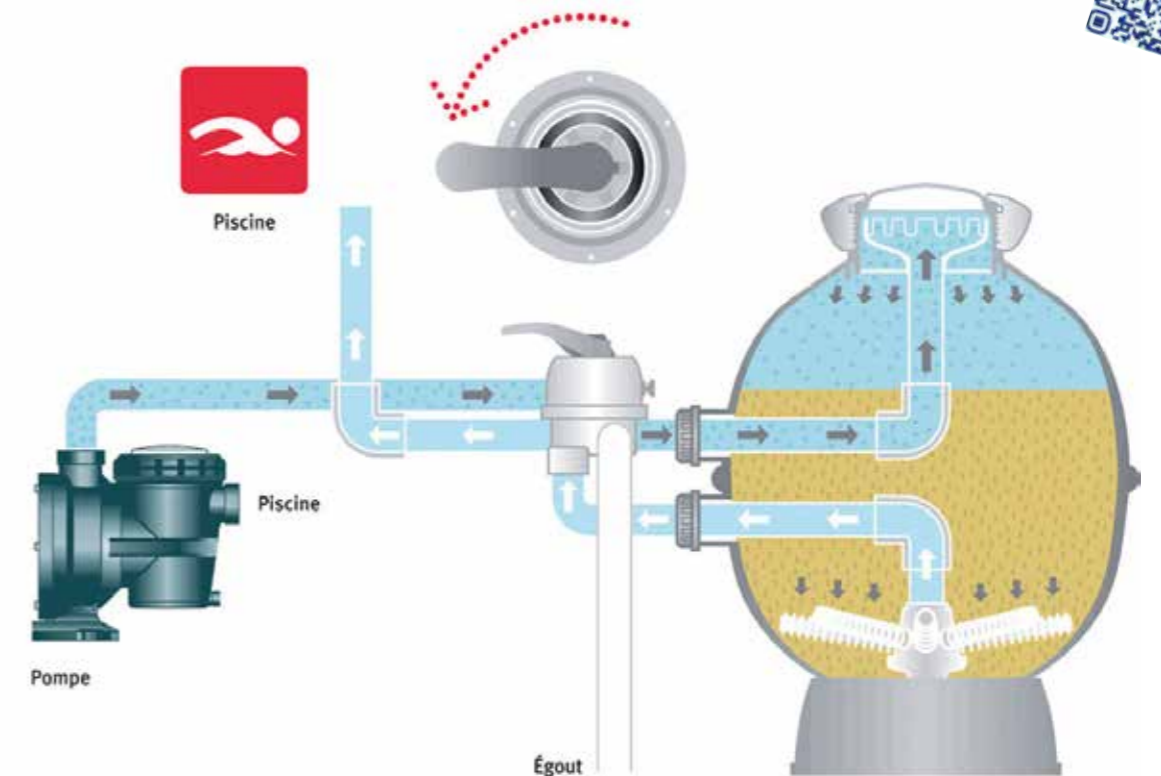

c. Les produits de filtration



Filtre à sable injecté "LIBRA"

Permet d'obtenir une eau de piscine saine et filtrée. Le filtre "Libra" se décline en 3 modèles de diamètres et de débits divers. Il est compatible eau salée, eau chlorée, eau déminéralisée et eau traitée à l'ozone.



- ▶ Cuve haute résistance 7bars
- ▶ Vidange totale du filtre Ø50 mm
- ▶ Couverture transparente facilement dévissable
- ▶ Manomètre avec purge intégrée

Modèle de filtre	Référence	Vitesse / Débit	Connexions	Sable Kg	Volume piscine Max
LIBRA 520 6LT	00166919	12 m³ / h	1" 1/2	75	50 m³
LIBRA 620 6LT	00120358	15 m³ / h	1" 1/2	150	60 m³
LIBRA 760 6LT	00121118	22 m³ / h	2"	300	90 m³

Pompe de filtration à amorçage automatique "SILVER"



Permet d'obtenir une re-circulation et une filtration d'eau. La pompe "Silver" se décline en 5 modèles. Elle est compatible eau salée, eau chlorée, eau déminéralisée et eau traitée à l'ozone.



- ▶ Auto-amorçante 4 mètres
- ▶ Fonctionnement silencieux
- ▶ Compatible eau salée (7 g/l max.)
- ▶ Clé de resserage fournie

Modèle de pompe	Référence	Débit max	Puissance en cv	Alimentation	Volume du bassin
SILVER 10 M	Sur commande	10 m³/h	0.6 cv	230V - 50Hz	40 m³
SILVER 12 M	00030979	12 m³ / h	0.6 cv	230V - 50Hz	50 m³
SILVER 15 M	00008362	15 m³ / h	0.75 cv	230V - 50Hz	80 m³
SILVER 18 M	00008370	18 m³ / h	1 cv	230V - 50Hz	90 m³
SILVER 22 M	00123104	22 m³ / h	1.5 cv	230V - 50Hz	110 m³

Pompe de filtration à vitesse variable "VARILINE"



Permet d'adapter le débit d'eau en fonction des besoins heure par heure. La pompe "Variline" se décline en 5 modèles



- ▶ Optimise le rendement de votre pompe à chaleur
- ▶ Fonctionnement silencieux <45dB
- ▶ 4 vitesses programmables
- ▶ Panneau de contrôle digital

Modèle de pompe	Référence	Débit max	Puissance en cv	Alimentation	Volume du bassin
VARILINE 15H	00179234	21 m³ / h	1.5 cv	230V - 50Hz	75 m³
VARILINE 10P	Sur commande	23 m³ / h	1.0 cv	230V - 50Hz	50 m³
VARILINE 15P	Sur commande	27 m³ / h	1.5 cv	230V - 50Hz	75 m³
VARILINE 20P	Sur commande	29 m³ / h	2 cv	230V - 50Hz	85 m³
VARILINE 30P	Sur commande	33.3 m³ / h	3 cv	230V - 50Hz	100 m³

Pompe de filtration à vitesse réglable "SILEN PLUS"



La "Silén Plus" est une pompe centrifuge à vitesse variable qui permet de gérer la filtration et la recirculation de l'eau dans votre piscine. Dotée du système exclusif Evopool, la pompe détecte la position de la vanne multivoies de votre filtre et active (ou désactive) le cycle de fonctionnement adéquat.



- ▶ Fonctionnement ultra-silencieux
- ▶ Gestion automatisée de la filtration
- ▶ Économie d'énergie (58% d'économie d'eau)
- ▶ Technologie Bluetooth intégrée



Contrôlez votre pompe depuis votre smartphone !

Modèle de pompe	Référence	Débit max	Puissance en cv	Alimentation	Volume du bassin
SILEN Plus 1M Max*	Sur commande	21 m³ / h	0.75 cv	230V - 50Hz	30 m³
SILEN Plus 1M Filtration Plus	00140200	23 m³ / h	0.75 cv	230V - 50Hz	50 m³
SILEN Plus 2M Max*	Sur commande	27 m³ / h	1.5 cv	230V - 50Hz	100 m³
SILEN Plus 2M Filtration Plus	Sur commande	29 m³ / h	1.5 cv	230V - 50Hz	150 m³
SILEN Plus 3M Max*	Sur commande	?	2.2 cv	230V - 50Hz	150 m³
SILEN Plus 3M Filtration Plus	Sur commande	?	2.2 cv	230V - 50Hz	150 m³

Modèle de pompe	Volume piscine	Economie d'énergie	Economie d'eau	Economie annuelle	Diminution empreinte carbone
SILEN Plus 1 vs Pompe vitesse fixe 0.75 Hp	30m³	84%	58%	217 €	Réduction de 83% d'émission de CO ₂
SILEN Plus 1 vs Pompe vitesse fixe 0.75 Hp	50m³	82%	58%	322 €	Réduction de 81% d'émission de CO ₂
SILEN Plus 2 vs Pompe vitesse fixe 1.5 Hp	100m³	72%	55%	595 €	Réduction de 72% d'émission de CO ₂
SILEN Plus 3 vs Pompe vitesse fixe 2 Hp	150m³	62%	55%	812 €	Réduction de 62% d'émission de CO ₂

* Simulation d'économies réalisées avec la pompe SILEN PLUS. Sources : Espa. Simulation effectuée sur 200 jours/ année de fonctionnement - Coût de l'électricité 0.15€/kWh - Coût de l'eau 3.01€/m³

Surpresseur pour balais automatique de piscine "MULTIPOOL N"



Surpresseur pour balais automatiques de piscine et réchauffeurs de piscines, en eau salée, en eau chlorée, en eau déminéralisée.

Le surpresseur pour balai automatique "Multipool N" vous garantit un fonctionnement silencieux pour un nettoyage tout confort de la piscine. Grâce à une vanne et à un manomètre intégré au surpresseur piscine, les robots de piscines rattachés à l'appareil se règlent et se contrôlent très facilement.



- ▶ Fonctionnement silencieux
- ▶ Multicellulaire
- ▶ Eau salée (7 g/l max)

Modèle de surpresseur	Référence	Tension	Intensité en ampères	Puissance moteur
Multipool M	00008359	Monophasé	5.8	0.75 Kw (1cv)
Multipool T (sur commande)	00008360	Triphasé	2.3	0.75 Kw (1cv)

Le couple gagnant : Filtre à sable "LIBRA" + Pompe "SILVER"



Bassin de volume Maxi 80m³

->



Pompe Silver 15 M

+



Filtre à sable Libra 620



Bassin de volume Maxi 90m³

->



Pompe Silver 18 M

+



Filtre à sable Libra 760

Électrolyseur "SEL IN"



Ultra compact et facile à installer, le principe du "Sel In" est simple : décomposer le sel présent dans l'eau en Chlore et en sodium, assurant une désinfection plus naturelle que les galets de chlore.

Cet électrolyseur nouvelle génération est une concentration de technologies de pointe pour permettre une désinfection 100% naturelle.



- Désinfection naturelle par **électrolyse**
- **Ultra compact & facile à installer**
- **4 modes** de fonctionnement + 2 modes Boost
- Cellule **autonettoyante**

- **Détecteur** de débit
- **Capteur** de température
- **Accessoires inclus**: bouchon de nettoyage, tube d'hivernage, support de fixation

TRAITEMENT ÉLECTROLYSE
de 20 à 90m³

6 modes de fonctionnement

Couverture	Printemps	été	Confort	Boost	Boost ++
25%	50%	75%	100%	150%	300%

Modèle	Référence	Production g/h	Connexions	Salinité	Volume de bassin
SEL IN CL-SL20	Sur commande	4 g / h	50mm à coller	3.5ppm	20 m ³
SEL IN CL-SL30	Sur commande	6 g / h	50mm à coller	3.5ppm	30 m ³
SEL IN CL-SL50	00179230	10 g / h	50mm à coller	3.5ppm	50 m ³
SEL IN CL-SL75	Sur commande	15 g / h	50mm à coller	3.5ppm	75 m ³
SEL IN CL-SL90	00179231	20 g / h	50mm à coller	3.5ppm	90 m ³



Pompe péristaltique Rédox "MICRO RX"



Automatiser la régulation du chlore permet de **stabiliser le taux de chlore à la valeur idéale** pour votre confort et **optimise la qualité de l'eau** de votre bassin.

Une sonde placée sur le circuit de filtration mesure le taux de chlore; Si celui-ci n'est pas à la **valeur optimale**, la pompe d'injection se met en route et injecte dans le **circuit de filtration la juste quantité de chlore**.

MICRO Rx	Référence	Volume piscine Max	Dimensions (mm)
Sonde 5m	00163848	80m ³	L.115 x l.183 x H.109 mm

Livrée avec :
sonde + porte sonde + solution tampon + clapet d'injection + tube d'aspiration (2m) + tube de refoulement (2 m).



Pompe péristaltique Ph "MICRO PH"



La **qualité de l'eau** de baignade de votre piscine dépend de **2 facteurs importants, le pH et le traitement désinfectant** de l'eau. Le pH indique si l'eau de la piscine est acide (pH de 0 à 6,9) ou si elle est basique (pH de 7,1 à 14), le **pH ni acide ni basique est neutre sa valeur est 7**.

Pour un confort de baignade optimum, il faut que le pH de l'eau soit proche de celui du corps humain, c'est à dire un **pH de 7,3 environ**.

MICRO ph-	Référence	Volume piscine Max	Dimensions(mm)
Sonde 5m	00163877	80m ³	L.115 x l.183 x H.109 mm

Livrée avec :
sonde + porte sonde + solution tampon + clapet d'injection + tube d'aspiration (2m) + tube de refoulement (2 m).

Coffret électrique "PR"

Une solution **robuste, économique**, mais aussi élégante pour le local technique de la piscine. Permet de piloter et protéger la pompe de filtration (disjoncteur à calibrer en fonction de la pompe) et alimenter les projecteurs de la piscine.

Modèle de coffret	Référence	Protection moteur	Nombre de projecteur (s)	Puissance
PR-330	00172230	6-10A	1	300W
PR-310	00176292	6-10VA	2	Led 100W



Coffret électrique connecté "TILD"

"Tild" est un **coffret électrique** standard dans lequel a été intégré un **module intelligent capable de gérer plusieurs fonctionnalités de sa piscine** ! Grâce au coffret et son application, **paramétrer les fonctions essentielles de sa piscine n'a jamais été aussi simple**.
Ce coffret devient votre assistant pour une **piscine automatisée**.



- **Optimiser et automatiser** la gestion de la piscine
- **Contrôle des fonctions essentielles** grâce à votre smartphone
- **Filtration thermostatée** en fonction de la température de l'eau
- **Allumage automatique des projecteurs** à la tombée de la nuit
- **Pilotage des appareils de traitements** depuis votre téléphone connecté à Tild
- Possibilité de différencier semaine et Week-end
- **Régulation de niveau d'eau** ou **gestion de la position de la couverture** à distance

PILOTEZ VOS PROJECTEURS COULEURS FACILEMENT



- ✓ Allumage automatique des projecteurs à la tombée de la nuit (**mode Crépusculaire**)
- ✓ **Mode week-end** : allumez vos projecteurs automatiquement seulement le week-end
- ✓ **Sélection directe de la couleur** (projecteur CCEI) & compatible projecteurs toutes marques
- ✓ Gestion de la luminosité des projecteurs couleurs de CCEI et des vitesses des séquences

Modèle de coffret	Référence	Contenu du coffret
Tild-100	00179229	Coffret de filtration pré-câblé + disjoncteurs pour les sorties auxiliaires + départ protégé pour Pompe à chaleur . Transformateur 12V/100VA projecteurs



Contrôleur led compatible alexa "BRIO WIL"



"Alexa éteint la piscine dans 2 heures"



Avec le BRIO WIL, choisissez une couleur, gérez la luminosité ou encore sélectionnez une séquence lumineuse rien qu'avec votre voix !

Le contrôleur peut également se piloter sur **une application smartphone** dédiée, en Wifi (connecté à votre réseau local) ou en Bluetooth®.

- **12 couleurs fixes** dont le blanc froid et le blanc chaud
- **7 séquences lumineuses** avec sélection de la vitesse (3 niveaux)
- **Connexion au Wifi et pilotage** dans toute la maison des projecteurs
- Un **boîtier mural esthétique** et intuitif avec un seul bouton Smart home



Alexa allume la piscine en bleu !



Modèle	Référence	Alimentation	Communication	Puissance pilotée	Volume piscine max
BRIO WIL	00176269	12 V	Wifi + Bluetooth	120 W	50 m ³

LES PIÈCES A SCELLER

a. Les incontournables

Bouche DE REFOULEMENT



A visser	Réf.	A visser	Réf.
Blanc	00015866	Anthracite	00177310
Gris clair	00177309	Sable	00177308

Bonde DE FOND



A visser	Réf.	A visser	Réf.
Blanc	00015877	Anthracite	00176432
Gris clair	00177315	Sable	00177316

Prise BALAI



A visser	Réf.	A visser	Réf.
Blanc	00015870	Anthracite	00178559
Gris clair	00178995	Sable	00178996

Mini-projecteur A LED "MINI BRIO 2"



- ▶ **Mini-projecteur** 12V à visser
- ▶ **Traversée 1.5"** étanche
- ▶ Enjoliveur et traversée en option

Type de produit	Référence
Mini-Brio éclairage blanc froid	00176270
Mini-Brio éclairage multicolor	00176272

Projecteur A LED "BRIO Z"



- ▶ **Projecteur** 12V 44W
- ▶ Enjoliveur de couleur et traversée en option

Type de produit	Référence
Brio Z éclairage blanc froid	00176293
Brio Z éclairage multicolor	00176294

Niche PROJECTEUR



- ▶ PAR 56
- ▶ Diamètre **230mm**

Type de produit	Référence
Pour piscine liner	00179429
Pour piscine béton	00178069

Traversée DE PAROI



Type de produit	Référence
Pour piscine liner	00098983
Pour piscine béton	00015873

Passe-câble POUR TRAVERSÉE DE PAROI



Type de produit	Référence
Passe câble flexible 1ml	00015937
Passe câble M-25 diamètre 50mm	00175496

Boîte DE CONNEXION



50mm	Réf.	50mm	Réf.
Blanc	00175545	Anthracite	00176429
Grise	00176430	Sable	00176431

b. Les skimmers

Skimmer GRANDE MEURTRIÈRE



- ▶ 15 L (372 x 155 mm)
- ▶ En ABS traité anti-UV
- ▶ Béton, Liner, Coque, Panneaux
- ▶ Avec volet + clapet pour régulation du débit

Coloris	Référence
Blanc	00000552
Beige	00122447

Skimmer effet miroir "NORM XXL"



Permet de **diminuer la hauteur de ligne d'eau** pour donner un **effet miroir à la piscine.**

- ▶ Normé Anti-UV
- ▶ Effet miroir

Coloris	Référence	Coloris	Référence
Blanc	00176428	Anthracite	00176425
Gris clair	00176426	Sable	00176427

Skimmer effet miroir "UNIK"



Le Skimmer Unik s'intègre **harmonieusement à la piscine et à son environnement** grâce à son couvercle supérieur entièrement intégré ainsi qu'à la variété de couleurs et de finitions des parties visibles.

Le design de son couvercle supérieur permet de le **personnaliser avec un carrelage ou une dalle du même matériau que le contour de la piscine.**

Le Skimmer Unik offre un **effet piscine miroir** grâce à une hauteur d'eau relevée à 5,5 cm seulement de la margelle.

- ▶ Très **silencieux**
- ▶ S'intègre **harmonieusement** à la piscine
- ▶ En ABS

Coloris	Référence
Blanc	00178022



Meurtrière DE SKIMMER "UNIK"



A visser	Réf.	A visser	Réf.
Blanc	00178674	Anthracite	00178028
Gris clair	00178026	Sable	00178027

Couvercle DE SKIMMER "UNIK"



A visser	Réf.	A visser	Réf.
Blanc	00178673	Anthracite	00178024
Gris clair	00178023	Sable	00178025

Rallonge de réhausse de COUVERCLE DE SKIMMER



Coloris	Référence
Blanc	00178029

LE TRAITEMENT DE L'EAU



Avant tout traitement, vérifiez et ajustez le pH !

Le pH (Potentiel d'Hydrogène) exprime le **degré acide ou basique** de l'eau. Le pH s'exprime sur une échelle logarithmique de 0 (acidité élevée) à 14 (basicité élevée).

Il est indispensable de **contrôler et de régler le pH**. Un pH déséquilibré conduit à une surconsommation de désinfectant, une turbidité de l'eau, et à l'irritation des yeux et des muqueuses des baigneurs.

Afin d'assurer le confort du baigneur, de préserver les matériels de la piscine et d'assurer une efficacité optimum des produits de traitement de l'eau :

- ▶ La **valeur idéale du pH doit être toujours comprise entre 7.2 et 7.6** pour le brome
- ▶ et **7 et 7.4** pour le chlore

a. Les étapes d'entretien du bassin

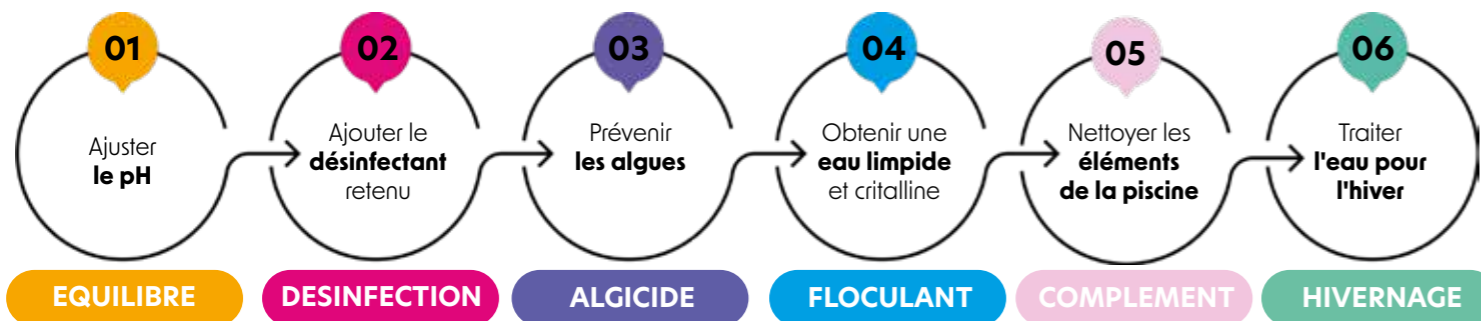

b. Le mémo Bonifay : valeurs idéales à maintenir

Paramètre	Valeur de référence
pH	Pour un traitement au chlore, un bon pH se situe entre 7 et 7.2/ 7.4 et 7.6 pour un traitement au brome
Chlore libre actif	Entre 0.4 et 1.4mg/ L. Idéal 1mg/ L
Chloramines ⁽¹⁾	< à 0.6 mg / L
Stabilisant ⁽²⁾	< 75 mg/L pour un bassin publique < 20 mg/L pour le bon fonctionnement d'un automatisme < 40 mg/L pour un bassin privé
TAC ou alcalinité	Entre 80 et 120mg / L. A vérifier une fois en début de saison et en milieu de saison à titre habituel. A vérifier également après orage
Fer	< à 0.2 mg / L
Phosphates	< 100 ppb soit 1 g / 10m ³ maxi
Conductivité	Entre 170 et 300mg / L dans le cas d'une eau non salée
Nitrates	< 20mg / L
Cuivre	< 0.3mg / L
Dureté	Entre 150mg / L et 300mg/ L
Brome	Entre 1 et 3mg / L

⁽¹⁾ Différence entre chlore libre et chlore total ⁽²⁾ Acide cyanurique

c. Les produits de diagnostic de l'eau

Trousse D'ANALYSE



- ▶ Analyse le **chlore total**,
- ▶ Le **brome** et le **pH**

Trousse d'analyse	Référence
Chlore, brome, pH	00013859

Recharge TROUSSE D'ANALYSE



- ▶ **Flacon Orthotolidine**
- ▶ & **Flacon de Phenol**

Recharge trousse	Référence
Recharge flacons 15ml	00137317

Bandelettes d'analyse AQUACHEK® JAUNE



- ▶ Analyse le **chlore libre**, le **pH**,
- ▶ l'**alcalinité totale**, le **stabilisateur**

Aquachek® jaune	Référence
Test 4 en 1 Boîte de 50 bandelettes	00120096

Bandelettes d'analyse AQUACHEK® ROUGE



- ▶ Analyse le **brome total**, le **pH**,
- ▶ l'**alcalinité totale**, la **dureté** totale

Aquachek® Rouge	Référence
Test 4 en 1 Boîte de 50 bandelettes	00171868

Bandelettes d'analyse PHOSPHATE



- ▶ Mesure le **taux de phosphate** dans l'eau

Insta TEST	Référence
Boîte de 25 bandelettes	00167911

Bandelettes d'analyse AQUACHEK® BLANC



- ▶ Analyse le **sel**

Aquachek® Blanc	Référence
Test 4 en 1 Boîte de 10 bandelettes	00074547



Analyseur de piscine CONNECTÉ "BLUE CONNECT +"

- ▶ Analyse le **pH**, la **température**, le niveau de **désinfectant** et la **conductivité**

Blue connect +	Référence
Analyseur de piscine connecté	00172263



L'Appli Blue ou Blue plus

L'utilisateur accède **en temps réel** aux **informations** sur la qualité de l'eau mais aussi aux **données météorologiques**. Quand un des paramètres est incorrect, il reçoit une alerte sur son smartphone. Selon le problème, l'appli lui transmet les consignes à suivre : le type de produit et la quantité à utiliser, afin de régler le problème et retrouver une eau parfaite.

d. Les solutions pour une eau parfaite

L'EAU EST TROUBLE, LAITEUSE

Causes	<ul style="list-style-type: none"> pH et alcalinité élevés mauvaises conditions de filtration contre-lavages inopérants formations d'algues
Solutions	<ol style="list-style-type: none"> Contrôler le pH Vérifier que la filtration est correcte Effectuer un traitement correct contre les algues grâce à l'Algastop (0.5 litres/100m³ - Réf. 00003195) <ul style="list-style-type: none"> Si ces 3 paramètres sont ok : Effectuer une floculation "choc" avec le Floculant Liquide (1 litre/100m³ - Réf. 00006179 - page 27) ou un Floculant en gel monodose (1 dose/60m³ - Réf. 00176737 - page 26) ou un Floculant en cartouche (1 dose/10-50m³ - Réf. 00009934 - page 26)
Prévention	<ul style="list-style-type: none"> Nettoyer fréquemment les skimmers Effectuer un lavage / rinçage du filtre chaque semaine Vérifier régulièrement votre pH et votre désinfectant.

L'EAU EST MARRON (EAU DE FORAGE) OU VERT FLUO

Causes	<ul style="list-style-type: none"> Quantité de métaux dissous Basse alcalinité (surtout avec un traitement au brome)
Solutions	<ol style="list-style-type: none"> Effectuer un diagnostic forage. Fer : rouge ou marron - Cuivre : bleu ou vert - Manganèse : noir ou marron Remplir la piscine à ras bord, filtration arrêtée. Ajuster le pH de l'eau à 7.4 Effectuer un traitement floculant liquide choc Laisser reposer 12 heures Passer le balai au fond de la piscine pour évacuer directement à l'égout le floculant qui a piégé les métaux dissous Continuer à filtrer normalement. Ajouter un agent séquestrant Anti-calcaire liquide (150 à 200ml/10m³ - Réf. 00006201- page 24) ou un puissant oxydant Algicide Aquatop (5l/20m³ - Réf. 00006178- page 27) <ul style="list-style-type: none"> Ajuster l'alcalinité de l'eau en bicarbonate avec l'augmentateur d'Alcalinité (1 litre/100m³ - Réf. 00120789 - page 28) Vous pouvez également utiliser du pH + Granulés (1.5 kg de pH+/100m³ pour augmenter de 0.2 la valeur du pH - Réf. 00006177 - page 24)
Prévention	<ul style="list-style-type: none"> Remplir et compléter le bassin avec de l'eau de ville. Utiliser des algicides ou des galets 10 Actions sans cuivre.

L'ODEUR DE CHLORE EST INTENSE

Causes	<ul style="list-style-type: none"> Excès de chloramines dans l'eau Sulfures dans l'eau d'apport Ces eaux sont la cause d'odeurs tenaces et sont très corrosives.
Solutions	Effectuer une chloration choc avec du Chlore choc en pastille (6 pastilles/10m ³ - Réf. 00006185 - page 26) pour oxyder aussi bien la présence de chloramines, que celle des éléments nitrogènes (N2), comme les sulfures (H2S). L'odeur disparaît immédiatement.
Prévention	<ul style="list-style-type: none"> Maintenir un taux de chlore suffisant pour éviter la formation des chloramines Nettoyer régulièrement le bassin et les équipements

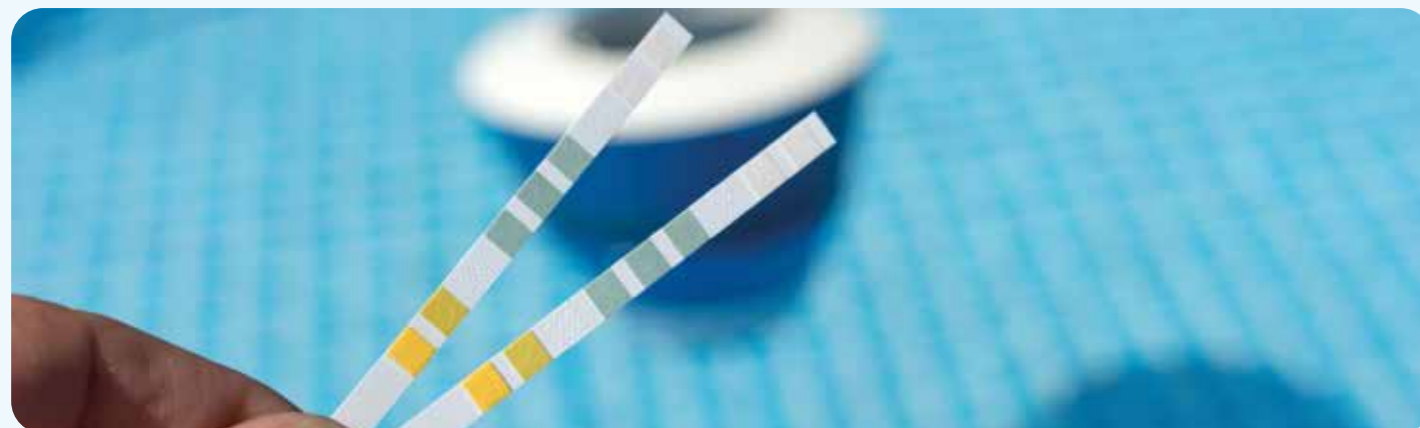

DES ALGUES SONT PRÉSENTES DANS LA PISCINE

Causes	<ul style="list-style-type: none"> Temps de filtration insuffisant Charges filtrantes inopérantes pH trop haut (bloque l'action du chlore) Taux de désinfection insuffisant
Solutions	<ol style="list-style-type: none"> Ajuster le pH de l'eau avec du pH minus granulés (1.5 kg/100m³ - Réf. 00006173 - page 24) Effectuer une chloration choc avec du Chlore choc en pastille (6 pastilles/10m³ - Réf. 00006185 - page 26) Ajouter de l'algicide Aquatop (5 litres/20m³ - Réf. 00006178 - page 24) 24 h après, brosser les parois de la piscine pour enlever toutes les algues mortes Pour les algues résiduelles, attendre leurs dépôts et ensuite aspirer les résidus directement à l'égout Remettre la filtration en fonctionnement normal
Prévention	<ul style="list-style-type: none"> Le temps de filtration est au minimum la moitié de la température de l'eau. Par exemple, pour une eau à 20° / 10 heures de filtration journalière sont nécessaires (Attention il est inutile de filtrer pendant la nuit) Au delà de 30° de température d'eau, la filtration est continue.

IL Y A DU TARTRE SUR LES PAROIS

Causes	<ul style="list-style-type: none"> Le tartre (croûte dure) résulte des précipitations des sels calcaïques (carbonate de calcium) présents dans l'eau. La formation des incrustations peut provoquer : une surface rugueuse, un entartrage des filtres une réduction du diamètre des canalisations une inefficacité de l'échangeur de chaleur
Solutions	<ul style="list-style-type: none"> Filtration en route, ajuster le pH. Utiliser le pH minus granulés (1.5 kg/100m³ Réf. 00006173 - page 24) ou le pH plus granulés (1.5 kg/100m³ - Réf. 00006177 - page 24) Ajuster l'alcalinité de l'eau en bicarbonate avec l'augmentateur d'Alcalinité (1 litre/100m³ - Réf. 00120789 - page 28) Ensuite utiliser un séquestrant Anti-Calcaire CTX-607 1l/10 m³.
Prévention	<ul style="list-style-type: none"> Mettre en place une régulation automatique du pH pour éviter les variations brutales qui conduisent à la formation de dépôt calcaire

DES TACHES SONT PRÉSENTES SUR LES PAROIS DE LA PISCINE OU SUR LE LINER

Causes	<ul style="list-style-type: none"> Présence de métaux dissous tel que le cuivre, le fer ou le manganèse. Présence de champignon sous le liner
Solutions	<ul style="list-style-type: none"> Ajouter un agent séquestrant de métaux s'il existe des métaux ou si la dureté est élevée. Pour cela utiliser l'anti-calcaire liquide (50 à 200ml/10m³ - Réf. 00006201 - page 24) Acidifier le bassin en diminuant le pH à 6 avec du pH minus (1.5 kg/100m³ Réf. 00006173 - page 24) Effectuer une chloration avec du Chlore Choc rapide en granulés (150g/10m³. Réf. 00006183 - page 27) Maintenir pendant la saison le un pH d'équilibre autour de 6,8. Et un taux de chlore en permanence à 1,5mg / litre minimum
Prévention	<ul style="list-style-type: none"> Remplir et compléter le bassin avec de l'eau de ville. Utiliser des algicides ou des galets 10 Actions sans cuivre. Ajouter de manière hebdomadaire un agent séquestrant. Maintenir pendant la saison le un pH d'équilibre et un taux de chlore suffisant jamais inférieur à 1,5mg/litre. Avant la pose ou le remplacement d'un liner ou d'une membrane armée utiliser le CTX-574 Demycoliner

L'EAU EST TRÈS CALCAIRE ET MON FILTRE N'A JAMAIS ETE DETARTRE

Causes	<ul style="list-style-type: none"> L'entartrage du filtre conduit à : une mauvaise filtration (ou inexistante) une turbidité une augmentation de la consommation de désinfectant
Solutions	<ul style="list-style-type: none"> Procéder au nettoyage et à la récupération de l'état normal du sable pour qu'il puisse retenir les particules : Vider toute l'eau à l'intérieur du filtre. Fermer le bouchon de purge et par l'ouverture du filtre, introduire une solution aqueuse de 50% d'eau et de 50% de nettoyant filtre "Netafilter" (5 litres/ Ø 600 <filtre< Ø 750. Réf. 00141692) Le niveau de la solution doit recouvrir le niveau du sable de 20 à 30cm. Laisser réagir le produit avec le calcaire et les impuretés présentes dans le filtre. Quand cesse l'effervescence (petites bulles), attendre environ 8 heures, fermer le filtre, placer la vanne en position nettoyage et faire un contre lavage du filtre. ATTENTION : L'eau de rinçage doit être évacuée selon les règles de l'art.
Prévention	<ul style="list-style-type: none"> Entretien régulièrement la charge filtrante de son installation. Lavage fréquent et détartrage annuel obligatoire.

Les dosages indiqués dans ce catalogue sont indicatifs et peuvent changer en fonction des caractéristiques propres à chaque piscine, au climat, etc. L'addition de produit se réalisera de préférence en début de soirée et toujours en l'absence de baigneurs. Utiliser les biocides en respectant les précautions de sécurité. Avant tout usage, lire l'étiquette et les informations concernant le produit. Produit dangereux, respecter les précautions d'emploi.

e. Les gammes d'entretien de l'eau

PH MINUS GRANULES

 1.5 kg de pH minus/100m³ pour diminuer de 0.2 la valeur du pH



- A utiliser lorsque le **ph est supérieur à 7.6**.
- Permet d'**éviter les irritations des yeux**, de la **peau**, de **lutter contre la corrosion** et de **réduire la consommation de désinfectant**
- En l'absence de baigneur, **répartir de façon homogène à la surface de l'eau**

pH Minus	Référence
Granulés Seau de 5kg	00006173

PH MINUS LIQUIDE

 3.2 L/100m³ pour diminuer de 0.2 la valeur du pH



- A utiliser lorsque le **ph est supérieur à 7.6**
- Permet d'**éviter les irritations des yeux**, de la **peau**, de **lutter contre la corrosion** et de **réduire la consommation de désinfectant**
- En l'absence de baigneur, **répartir de façon homogène à la surface de l'eau**

pH Minus	Référence
Bidon de 10 litres	00140963
Bidon de 20 litres	00006174

ANTI-CALCAIRE LIQUIDE

 Traitement initial : 1 L/50m³
Traitement d'entretien : 150 à 200mL/10m³



- Evite les **incrustations de calcaire** dans le bassin
- Préviens les **dépôts dans les tuyauteries**

Anti-calcaire	Référence
Liquide Bidon de 5 L - 15%	00006201

CHLORE LENT

 1 galet de 250 g / 25 m³ par semaine



- **Désinfection trichlore à dissolution lente** avec 90% de chlore utile
- **Désinfection** efficace, sûre et économique

Chlore lent	Référence
Galets de 250g Seau de 5kg	00006188

CHLORE LIQUIDE ANTI-TARTRE

 Dose recommandée 0.4 et 1.4 mg/l



- Formule concentrée à 12% de chlore actif minimum
- A utiliser avec une pompe doseuse pour une **désinfection en continu** de la piscine. Chlore non stabilisé

Chlore liquide	Référence
Bidon de 20 litres	00120095

BROME PASTILLES

 Piscine : entre 1 & 3 mg / l de brome . Spa : entre 2 & 4 mg / l



- **Dissolution lente** pour la désinfection en continu des eaux de piscine et de spa.
- Puissant **désinfectant et oxydant à action très rapide**
- A utiliser avec un **brominateur**.

Brome	Référence
Galets de 250g Seau de 5kg	00006182

PH PLUS GRANULES

 1.5 kg de pH plus/100m³ pour augmenter de 0.2 la valeur du pH



- A utiliser lorsque le **ph est inférieur à 7.2**
- Permet d'**éviter les eaux troubles, l'incrustation calcaire et les irritations**
- En l'absence de baigneur, **répartir de façon homogène à la surface de l'eau**

pH Plus	Référence
Granulés Seau de 5kg	00006177

PH PLUS LIQUIDE

 3.5 L/100m³ pour augmenter de 0.2 la valeur du pH



- A utiliser lorsque le **ph est inférieur à 7.2**
- Permet d'**éviter les eaux troubles, l'incrustation calcaire et les irritations**
- En l'absence de baigneur, **répartir de façon homogène à la surface de l'eau**

pH Plus	Référence
Liquide Bidon de 20 L - 15%	00167149

CHLORE MULTI-ACTIONS

 1 galet de 250 g / 25 m³ par semaine



- Action simultanée **bactéricide, algicide et floculante**
- Produit **stable aux UV**
- **Galet désinfectant** multiactions de 250 grammes

Chlore Multiactions	Référence
20 galets de 250g Seau de 5kg	00177031

OXYDANT CHOC (Régénérateur de brome)

 100 g / 10 m³ si le taux de brome <1mg/l



- Agit en **traitement choc** des eaux de piscine et de spa désinfectées au brome.
- A utiliser si :
 - l'eau se trouble,
 - en cas de forte chaleur
 - en cas de forte fréquentation

Oxydant choc	Référence
Galets de 250g Seau de 5kg	00104210

ANTI-ALGUES PRÉVENTIF

 Traitement d'entretien 0.5 L/100m³/ semaine



- **Algicide préventif** à effet clarifiant
- Evite la **formation et le développement des algues** dans la piscine.
- Ne pas utiliser avec filtre à diatomées

Anti-algues	Référence
Bidon de 5 litres	00006195

ANTI-ALGUES ULTRA

 Traitement d'entretien 0.5 L/100m³/ semaine
Traitement curatif 1L/100m³



- Algicide **liquide ultra puissant** non moussant destiné à détruire tout type d'algues et éviter leur réapparition
- **Efficace contre les algues** vertes, les algues moutarde, blanchâtres et les algues roses.

Anti-algues ULTRA	Référence
Bidon de 5 litres	00006197

ANTI-ALGUES MOUTARDE

250g/10m³
+200g de chlore choc/10m³



- Algicide **curatif contre les algues moutardes**
- Seau de 1.5 KG

Anti-algues moutarde	Référence
Seau de 1.5 KG	00167912

PHOSFREE LIQUIDE

600ml/50m³/1000ppb



- Traitement concentré qui **élimine les phosphates, responsable de la prolifération des algues**
- Maintenir une concentration de phosphates < à 125ppb

Phosfree	Référence
Bidon de 1 litre	00140959

HIVERNAGE BASSIN

5 L / 60-75 m³



- Algicide, **bactéricide et anti-calcaire**
- Non moussant
- Compatible tout type de traitement

Hivernateur	Référence
Bidon de 5 litres	00006199

CHLORE RAPIDE

Mise en eau : 50g/10m³
Traitement choc : 150g/10m³



- Assure une **désinfection choc** de la piscine
- Traitement **punctuel**
- Relève rapidement le **taux de chlore**

Chlore rapide	Référence
Seau de 5kg	00006183

HYPOCHLORITE DE CALCIUM

Hypochlorite de calcium avec 65%
70% de chlore utile disponible



- Granulés à **dissolution rapide**
- Assure une **parfaite désinfection de la piscine, sans stabilisant.**
- Rattrape une **eau verte ou trouble**

Hypocal granulés	Référence
Granulés Seau de 5kg	00166883

HYPOCHLORITE DE CALCIUM EN STICKS

Hypochlorite de calcium avec 65%
70% de chlore utile disponible



- Sticks filmés** de 300 g à dissolution lente
- Assurent une **parfaite désinfection longue durée**, sans stabilisant.

Hypocal stick	Référence
Sticks de 300g Seau de 4.8 kg	00180513

f. Les produits curatifs

FLOCULANT EN CARTOUCHE

1 cartouche 10-50m³/15 jours



- Améliore la **transparence de l'eau** par une floculation permanente,
- Piège les sels métalliques** dissous et les phosphates

Floculant	Référence
8 cartouches de 125g	00099334

FLOCULANT EN GEL MONODOSE "CRYSTALBLOCK"

1 dose pour 60m³ à placer dans le panier du skimmer



- Agglomère les **particules en suspension** et les **spores d'algues** pour faciliter leur élimination.
- Améliore l'**efficacité du filtre** et optimise l'effet des désinfectants.
- Maintient une **eau claire et limpide**

Floculant	Référence
Gel floculant monodose	00176737

CHLORE CHOC

Mise en eau : 3 pastilles/10m³
Traitement choc : 6 pastilles/10m³



- Par son action **effervescente rapide**, assure une **désinfection choc** de la piscine très efficace.
- Traitement **punctuel.**

Chlore choc	Référence
Galets de 20g Seau de 5kg	00006185

ALGICIDE AQUATOP 11.9%

5 L / 20 m³



- Clarifie l'**eau verte** d'une piscine en quelques heures seulement
- Idéal pour les **petits bassins et piscines hors sol** (de 18 à 20m³)
- Produit à base d'**oxygène actif** avec effet « choc »

Aquatop	Référence
Bidon de 5 litres	00006178

NETTOYANT LIGNE D'EAU NETOLINE



- Élimine la **graisse et les saletés** sur la ligne d'eau, les parois de la piscine et les plages adjacentes
- Ne mousse pas

Netoline	Référence
Bidon de 1 litre	00006206

NETTOYANT LIGNE D'EAU PRONET



- Élimine les **dépôts gras** des lignes d'eau
- Nettoie et détache** les skimmers, filtres et volets roulants, pédiluves et douches.
- Convient aux piscines, carrelées, coques et liners.

Aquatop	Référence
Vaporisateur 500ml	00006178

FLOCULANT LIQUIDE

Eaux troubles : 1 L / 100m³
Préventif : 0.5 L / 100m³



- A utiliser en traitement curatif des eaux troubles
- Pour pompe doseuse

Floculant liquide	Référence
Bidon de 5 litres	00006179

g. Les accessoires d'entretien

Nettoyant FILNET

5 L pour un filtre
de Ø 600-750 mm



- ▶ Dissout le calcaire par son action effervescente
- ▶ Élimine les impuretés qui se sont déposées à l'intérieur du filtre
- ▶ Permet de prolonger la durée d'utilisation du sable.

Filnet	Référence
Bidon de 5 litres	00141692

Stabilisant DE CHLORE

En début de saison : 250 à
400g/10m³ Régulation auto-
matique : 20mg/l maximum



- ▶ Prolonge l'action désinfectante du chlore
- ▶ Agit contre la destruction du chlore provoquée par les rayons UV du soleil.

Stabilisant de chlore	Référence
Poudre Seau de 4.5kg	00171310

Traitement STOP METAL

Action curative : 5 L/10m³



- ▶ Désinfecte les ions cuivre, fer et métaux lourds contenus dans l'eau
- ▶ Empêche la formation de taches de rouille

Stop Métal	Référence
Bidon de 5 litres	00170731

Augmentateur D'ALCALINITÉ

Traitement choc : 180g/10m³
augmente le tac de 10mg/l



- ▶ Dissout le calcaire par son action effervescente
- ▶ Élimine les impuretés qui se sont déposées à l'intérieur du filtre
- ▶ Permet de prolonger la durée d'utilisation du sable.

Augmentateur d'alcalinité	Référence
Seau de 6kG	00120789

Acide chlorhydrique & extrait D'EAU DE JAVEL

Traitement choc : 1 litre pour
10m³



- ▶ Assurent une désinfection choc de la piscine
- ▶ Traitement ponctuel

Bidons de 20 litres	Référence
Javel	00015570
Acide	00015523

Granulés DE SEL

50kg / 10m³



- ▶ Permet une meilleure dissolution
- ▶ Evite les tâches sur le liner
- ▶ Produit naturel et respectueux de l'environnement

Granulés de sel	Référence
Sac de 25kg	00176267

Épuisette de surface ÉCO



- ▶ Adaptable sur tout type de manches standards.

Epuisette	Référence
Surface	00163770

Épuisette de fond CLIP



- ▶ Fixation sur tous types de manches standards par clip

Epuisette	Référence
Fond	00138916

Brosse de paroi COURBÉE ALU



- ▶ 450mm à clip renfort alu

Brosse de paroi	Référence
45cm	00015917

Balai flexible POUR PISCINE BÉTON



- ▶ Brosse latérale ▶ Fixation à clip

Balai	Référence
Pour piscine béton	00163770

Balai avec brosses POUR PISCINE LINER



- ▶ En ABS ▶ Connexion avec clip

Balai Blue Line	Référence
Pour liner	00166871

Manche telescopique ALU



- ▶ En ABS ▶ Connexion avec clip

Manche telescopique	Référence
de 1.80 à 3.60m	00015917
de 2.40 à 4.80m	00015911

Tuyau flottant AVEC EMBOUTS



- ▶ Ø 38mm

Tuyau flottant	Référence
8 mètres	00015912
12 mètres	00027817

Doseur flottant pour galet DE CHLORE 250G



- ▶ Rétractable ▶ Ø d'ouverture 198mm

Coloris	Référence
Blanc	00015964

Pré-filtre jetable NETSKIM®



- ▶ Préfiltres jetables pour piscine et spa,
- ▶ Pour tous les paniers de skimmers

Chaussettes Netskim®	Référence
Boîte de 12	00015917

L'ÉQUIPEMENT PISCINE

a. Robots électriques

Robot de piscine sans fil "DOLPHIN LIBERTY"



Découvrez le Dolphin LIBERTY 300 et sa toute nouvelle conception sans fil offrant une agilité inégalée et une charge par induction. Le LIBERTY 300 est doté d'une connexion magnétique pour une charge par induction facile et rapide à mettre en place, d'un Mode Éco qui garde votre piscine propre pendant toute la semaine grâce à des cycles de nettoyage courts et d'un Sélecteur de cycle qui vous permet de choisir entre le nettoyage du fond seulement ou le nettoyage du fond et des parois.

Vous pouvez utiliser la fonction Click Up™ pour sortir très facilement le robot de la piscine. Grâce à des capacités de brosse et de filtration super efficaces, vous bénéficierez de la même fiabilité et du même service qu'avec les autres robots Dolphin - maintenant sans fil

- Idéal pour piscines **jusqu'à 10 x 5 mètres. Pour piscines enterrées et hors sol.**
- Couverture de nettoyage : **fonds & parois**
- **Brossage actif puissant et intense** pour un nettoyage inégalé
- Durée de cycle **1h30**



Modèle de robot	Référence	Fonctionnalités avancées
LIBERTY 200	00179235	Charge par induction : connexion magnétique pour une charge très facile à mettre en place
LIBERTY 300	00179236	• Mode Éco : Garde votre piscine propre avec 3 cycles hebdomadaires de 30 minutes • Sélecteur de cycle : Pour un nettoyage du fond seulement ou du fond et des parois • Click Up™ : À l'aide du Cliquezur (inclus), le Dolphin grimpera la paroi jusqu'à vous, pour vous permettre une extraction facile de la piscine



Brossage actif
pour un nettoyage inégalé



Nettoyage de la ligne d'eau
Très efficace sur les surfaces verticales pour un nettoyage optimal de la ligne d'eau



Accès aux filtres par le haut
Plus besoin de toucher les saletés !
Sortez le filtre, ouvrez le fond du panier et rincez



Filtration multicouche
Système breveté de filtration fine et ultrafine pour une piscine impeccable

Robot de piscine autonome "DOLPHIN S100"



Le Dolphin S100 est le robot qu'il vous faut à un prix abordable. Ce robot léger est idéal pour le nettoyage du fond et des parois des piscines de forme standard **jusqu'à 10 mètres de longueur.**

- Brosse avant active
- Couverture de nettoyage : **fonds & parois**
- Compatible tout type de revêtement
- Longueur de câble 15 mètres

+ d'infos sur le Dolphin S100 ?
YouTube



Modèle de robot	Référence	Fonctionnalités avancées
DOLPHIN S100	00166618	Léger, facile à porter et à manipuler Système de scan CleverClean™ pour une couverture optimale. Cycle de nettoyage : 2 heures

b. Couverture à barres

Bâche à barres sur-mesure "EVO"

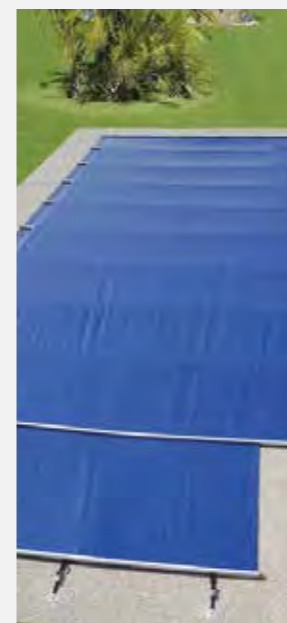

La couverture à barres pour piscine est une **couverture 4 saisons** qui à elle seule sécurise votre bassin et remplace votre bâche à bulles, bâche d'hiver, et enrouleur de piscine.

La couverture s'enroule rapidement avec sa manivelle démultipliée et se déroule aisément grâce à sa sangle de rappel.

- Bâche à barres pour **piscine enterrée rectangulaire Astral EVO**
- Pour bassin **jusqu'à 11 x 5 m maxi**
- Prévoir un **débordement de 0.25 m sur tout le périmètre** (Exemple : bassin de 10 x 5 m, bâche 10,5 x 5,5 m).
- Au delà de 11 x 5 m la couverture est réalisable mais ne sera plus conforme à la norme sécurité NF P 90-308, elle sera donc une couverture de confort.
- Disponible **sur commande** en 7 couleurs : Havane, gris médium, gris, beige, amande, vert et bleu
- Conforme aux exigences de sécurité de **la norme NF P90-308** qui fixe les règles à respecter pour prévenir les risques de noyade des jeunes enfants.

EVO	Référence	Volume du bassin
PVC 580 g/m ²	00176216	de 30 à 45m ³

c. Alarme de piscine

Alarme de piscine "PRÉCISIO"



L'alarme Precisio analyse **en permanence les ondes** générées dans votre piscine, **détecte l'immersion d'un corps** dans un bassin et vous alerte grâce à ses puissantes sirènes intégrées. Precisio est constituée d'une centrale de détection qui s'installe au bord de la piscine et d'un report de centrale.

- **Précision à toute épreuve**
- Conforme à la norme NF P 90-307-1 : 2009
- **Design**
- **Simplicité d'installation et utilisation**

Modèle	Référence
Alarme Precisio	00166631



Manuel d'installation & d'utilisation **PRÉCISIO™**



d. Produits astucieux



Pompe à chaleur "VERTIGO"

La Vertigo est **une pompe à chaleur dernière génération**, qui se veut à la fois performante, économique et silencieuse. Elle intègre la technologie Full Inverter avec un compresseur multifréquences et un ventilateur à vitesse variable qui réduisent considérablement la consommation électrique et la pression acoustique grâce à un démarrage progressif de la pompe et un fonctionnement en continu à régime réduit, évitant tout pic de consommation.

La Vertigo allie design et technologies de pointe. Verticale et dotée d'un soufflage vers le haut nécessitant une zone d'évacuation réduite, elle s'installe dans un espace restreint.

On retrouve sur sa façade la technologie LED de Poolux, pensée pour la facilité d'utilisation, avec **trois couleurs qui renseignent l'état de fonctionnement de la pompe à chaleur :**

- Vert :** la température de consigne est atteinte.
- Bleu :** le bassin est en cours de chauffage.
- Rouge :** la PAC n'est pas en fonction

- ▶ S'intègre harmonieusement à la piscine
- ▶ **Ventilation verticale** moins d'encombrement, plus silencieuse
- ▶ **Réversible**

Modèle	Référence	Volume du bassin
Vertigo FI 55	00176216	de 30 à 45m ³
Vertigo FI 75	sur commande	de 40 à 55m ³

- ▶ **Dégivrage automatique** par inversion de cycle
- ▶ **Technologie LED** indicative
- ▶ Compatible **traitement au sel**

Couverture de piscine "AIR COVER 200"

Un design épuré inscrit dans l'air du temps. C'est une solution différente et innovante qui sublimerait votre piscine. Véritable objet de décoration, **son plot est disponible en deux finitions dont l'inox poli miroir** qui reflète le jardin et l'environnement piscine.

Ultrafin, moderne, et élégant, il jongle entre harmonie et performance. Modèle situé entre le moyen et le haut de gamme, il constitue **un choix parfait et équilibré.**

- ▶ Système **ultra-fin, harmonieux et moderne**
- ▶ **2 finitions de plots disponibles :** blanc laqué ou inox poli miroir
- ▶ **Ambiance lumineuse** Le rétroéclairage met en valeur l'environnement du bassin à travers une large palette de couleurs
- ▶ **Simple d'utilisation :** Un seul tour de clé pour actionner la couverture
- ▶ **Avec contact électrolyseur :** Permet d'informer l'appareil de traitement que la couverture est fermée et de réduire le traitement.
- ▶ **Conforme aux normes de sécurité**

Couverture connectée MyCover™ App ici



Escalier SAUVE-CHIEN

Protégez vos compagnons en équipant votre piscine d'un escalier de sortie pour chien. Escalier 3 marches **à poser sur l'échelle** permettant à votre chien de remonter en cas de chute dans le bassin. Conçu pour supporter un poids maximum de 100kg.

Modèle	Référence	Dimensions
Echelle 3 marches	00163847	77 x 15 x 58.5 cm



L'AMÉNAGEMENT DU BASSIN

a. Choisir la couleur de votre eau

Le choix de la couleur de l'eau est l'une des principales questions esthétiques que l'on se pose.

▶ **Le soleil et le ciel** jouent le premier rôle dans la couleur de l'eau. Il faut donc tenir compte de **l'ensoleillement, de l'emplacement et de l'environnement de votre piscine.**

▶ Le second rôle est celui de la teinte du **revêtement de votre bassin.** Selon votre choix, différentes nuances pourront être obtenues.

Azur, turquoise, lagon, cristalline ou caraïbe, joints classiques, pailletés, ou phosphorescents, nous vous proposons une large gamme de produits qui feront de votre bassin **une réelle création unique.**

Couleur du revêtement	Correspondance de couleur de l'eau	Couleur du revêtement	Correspondance de couleur de l'eau
Blanc	Eau transparente, cristalline	Gris clair	Bleu intense
Bleu	Eau bleu naturel	Gris foncé	Bleu intense - Effet miroir
Bleu foncé	Profondeur accentuée	Beige	Eau effet caraïbe
Vert	Eau aspect exotique, reflets prononcés	Noir	Bleu foncé - Effet eau de mer



b. Les émaux

COUP DE COEUR

BONIFAY

1. Sélectionner la couleur d'eau dont vous rêvez,
2. CLIQUEZ,
3. Découvrez le produit conseillé pour l'obtenir !

Testez le simulateur de COULEUR D'EAU !
VIDREPUR



Émaux VIDREPUR
"Bora-Bora"



2.5 x 2.5 cm
Réf. 00103990

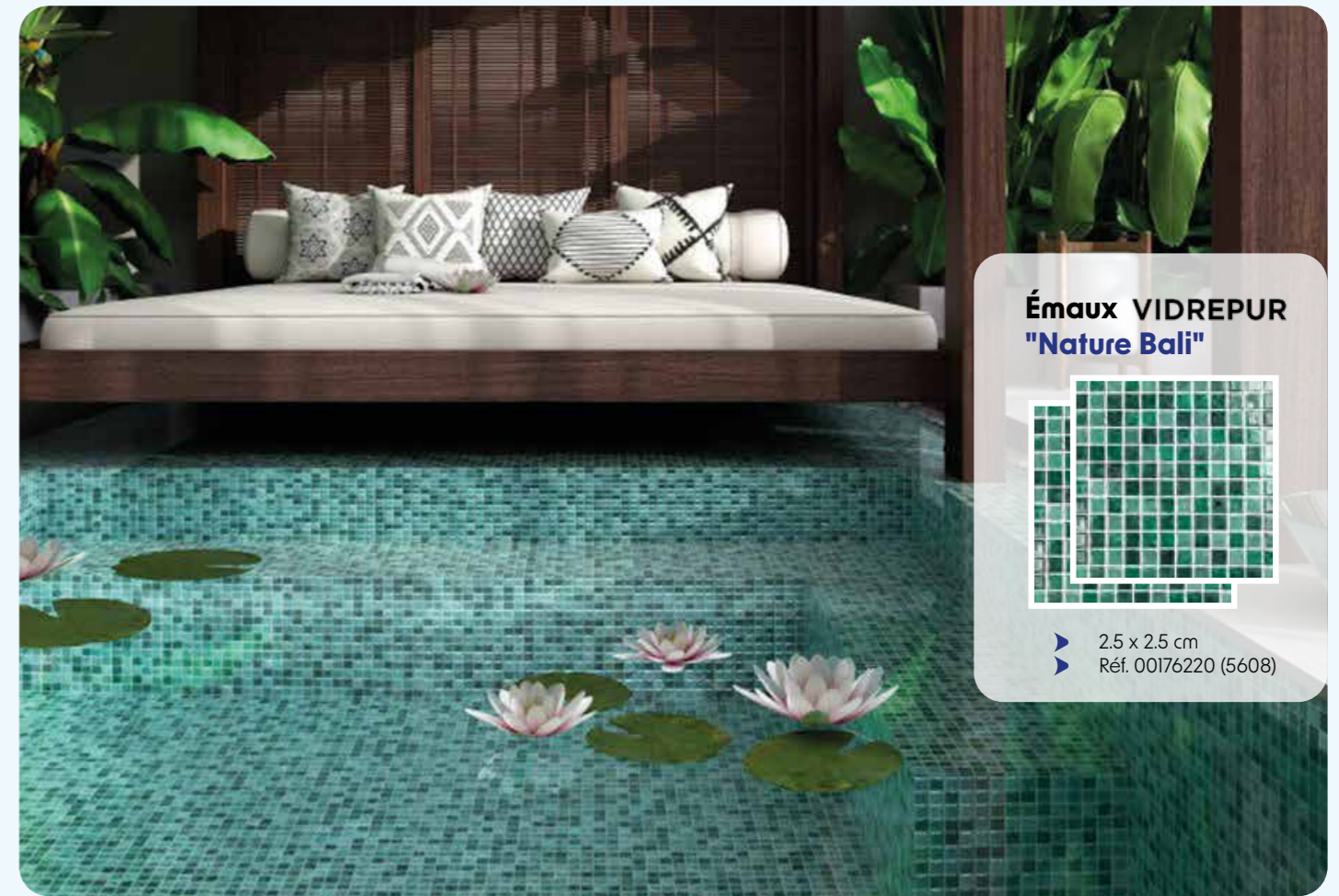

Émaux VIDREPUR
"Nature Bali"

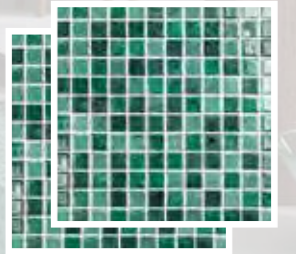

2.5 x 2.5 cm
Réf. 00176220 (5608)



Émaux VIDREPUR
"Nature Royal"



2.5 x 2.5 cm
Réf. 00176221



**Émaux VIDREPUR
"Bleu nuage"**



➤ 2.5 x 2.5 cm
Réf. 00164049



Réalisation client

**Émaux VIDREPUR
"Nature Air Force"**

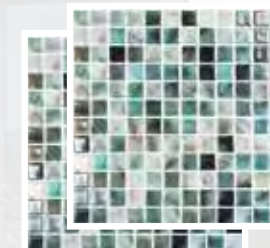

➤ 2.5 x 2.5 cm
Réf. 00175982

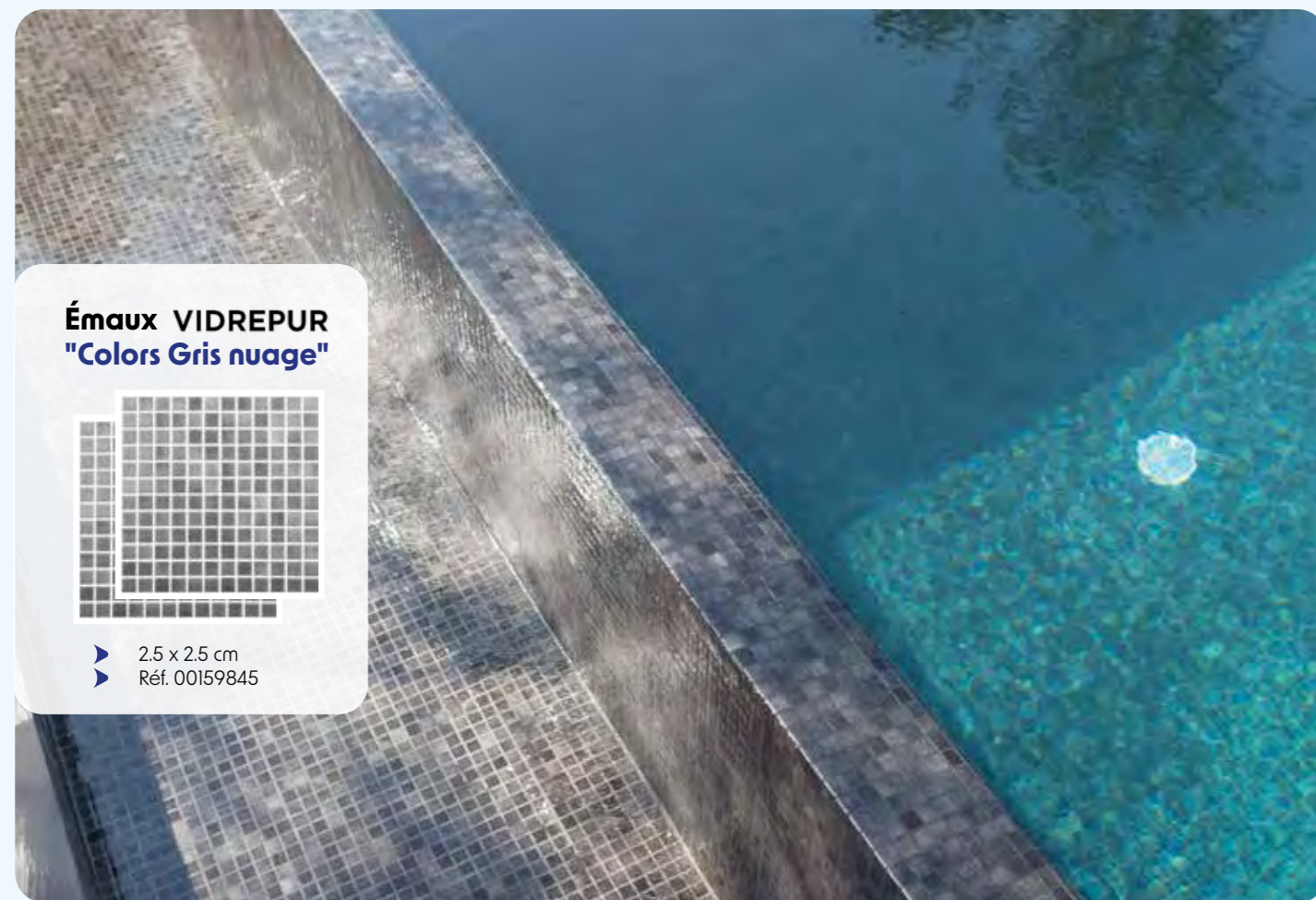

**Émaux VIDREPUR
"Colors Gris nuage"**

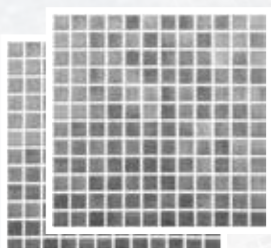

➤ 2.5 x 2.5 cm
Réf. 00159845



**Émaux VIDREPUR
"Noir"**

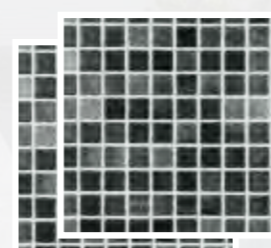

➤ 2.5 x 2.5 cm
Réf. 00164051



Émaux VIDREPUR
"Shell Azur"

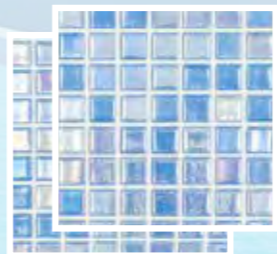

▶ 2.5 x 2.5 cm
Réf. 00159842



Émaux VIDREPUR
"Shell Lunar"



▶ 2.5 x 2.5 cm
Réf. 00159844



Émaux VIDREPUR
"Shell Mystic"

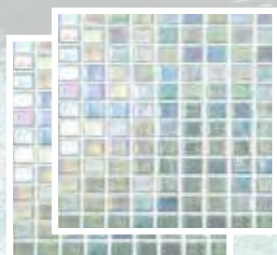

▶ 2.5 x 2.5 cm
Réf. 00159843



Émaux VIDREPUR
"Shell Crystal"

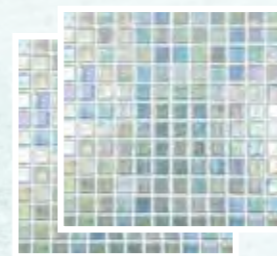

▶ 2.5 x 2.5 cm
Réf. 00164050

c. Les carreaux de piscine

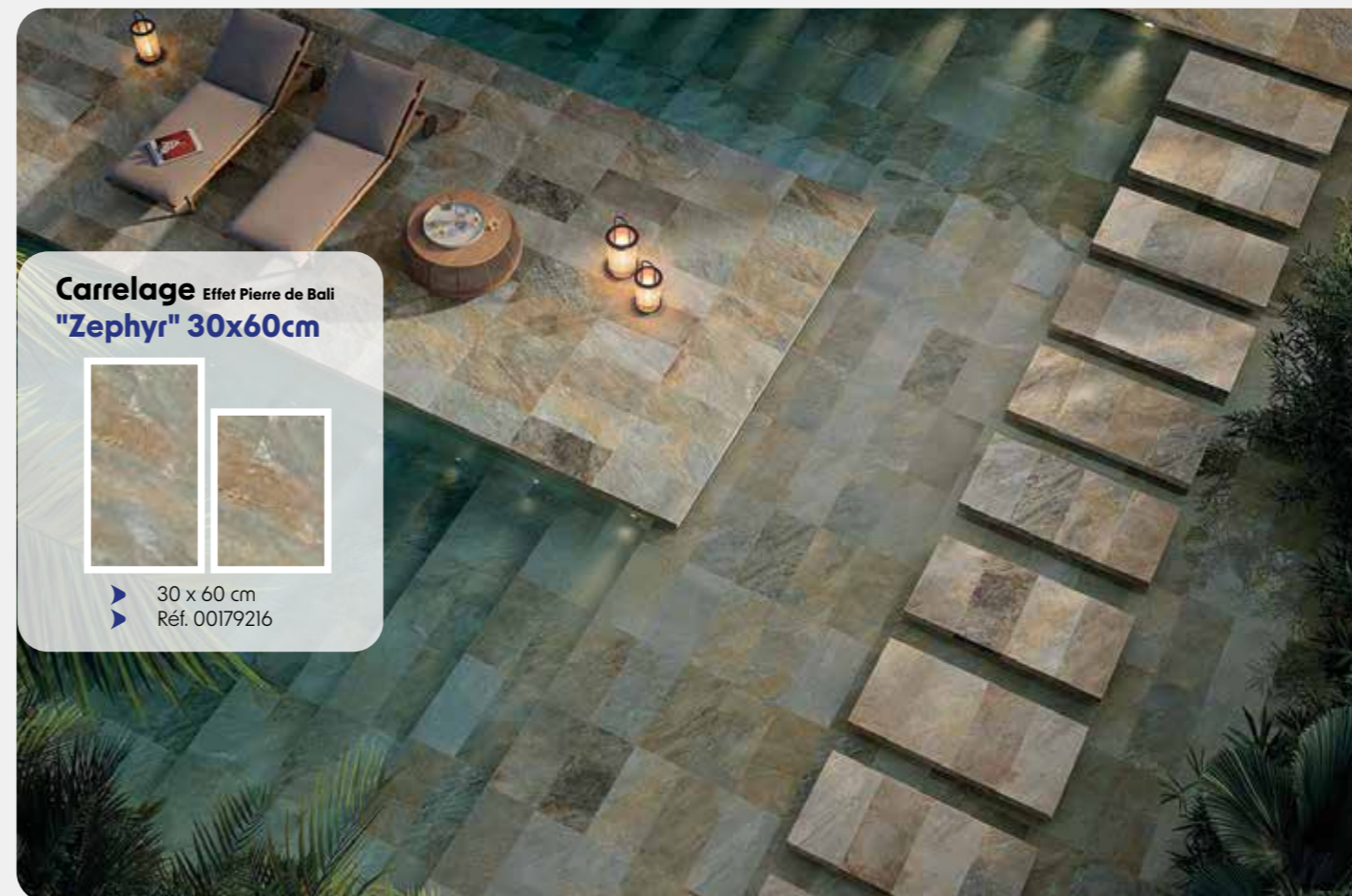
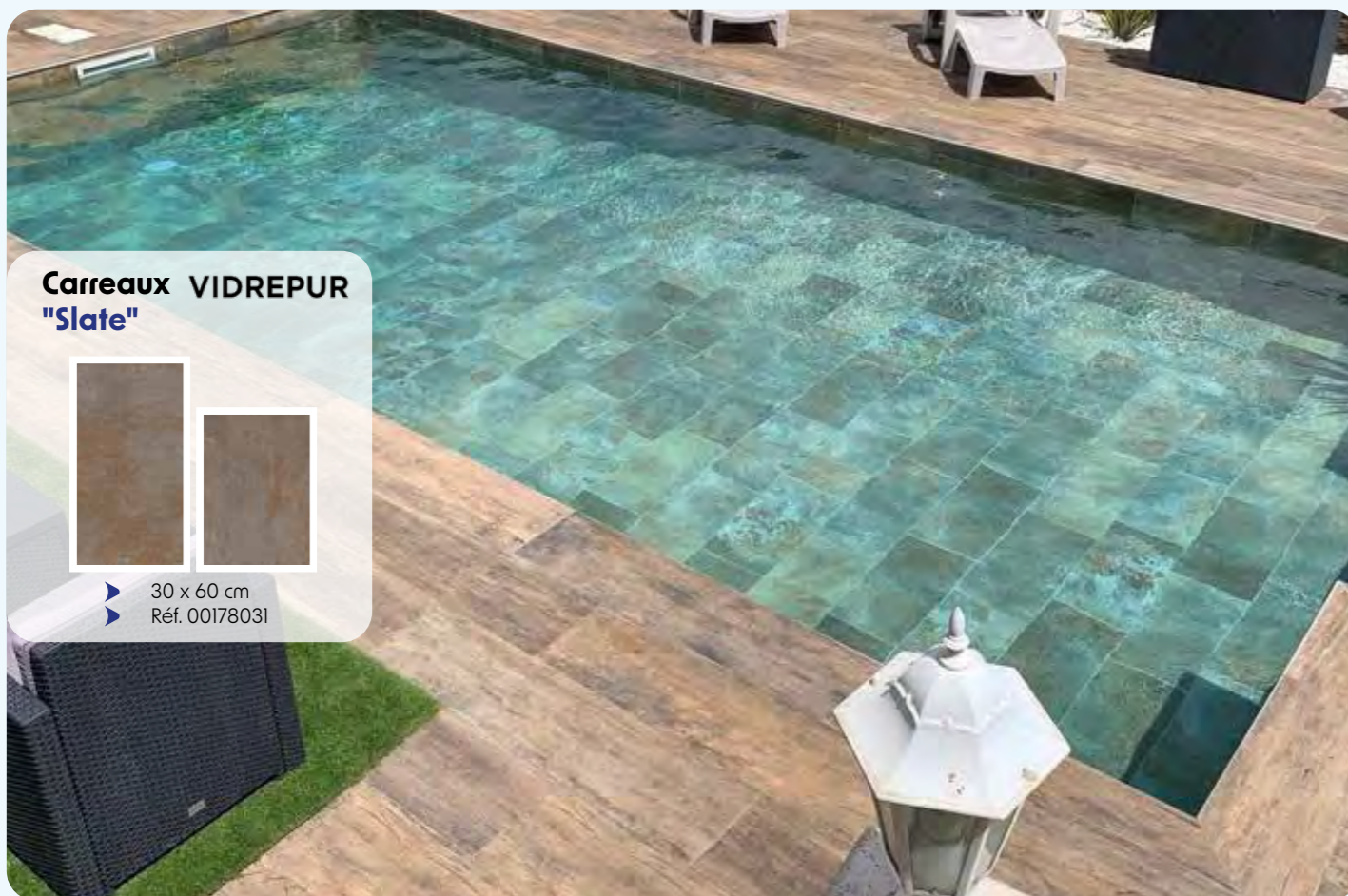
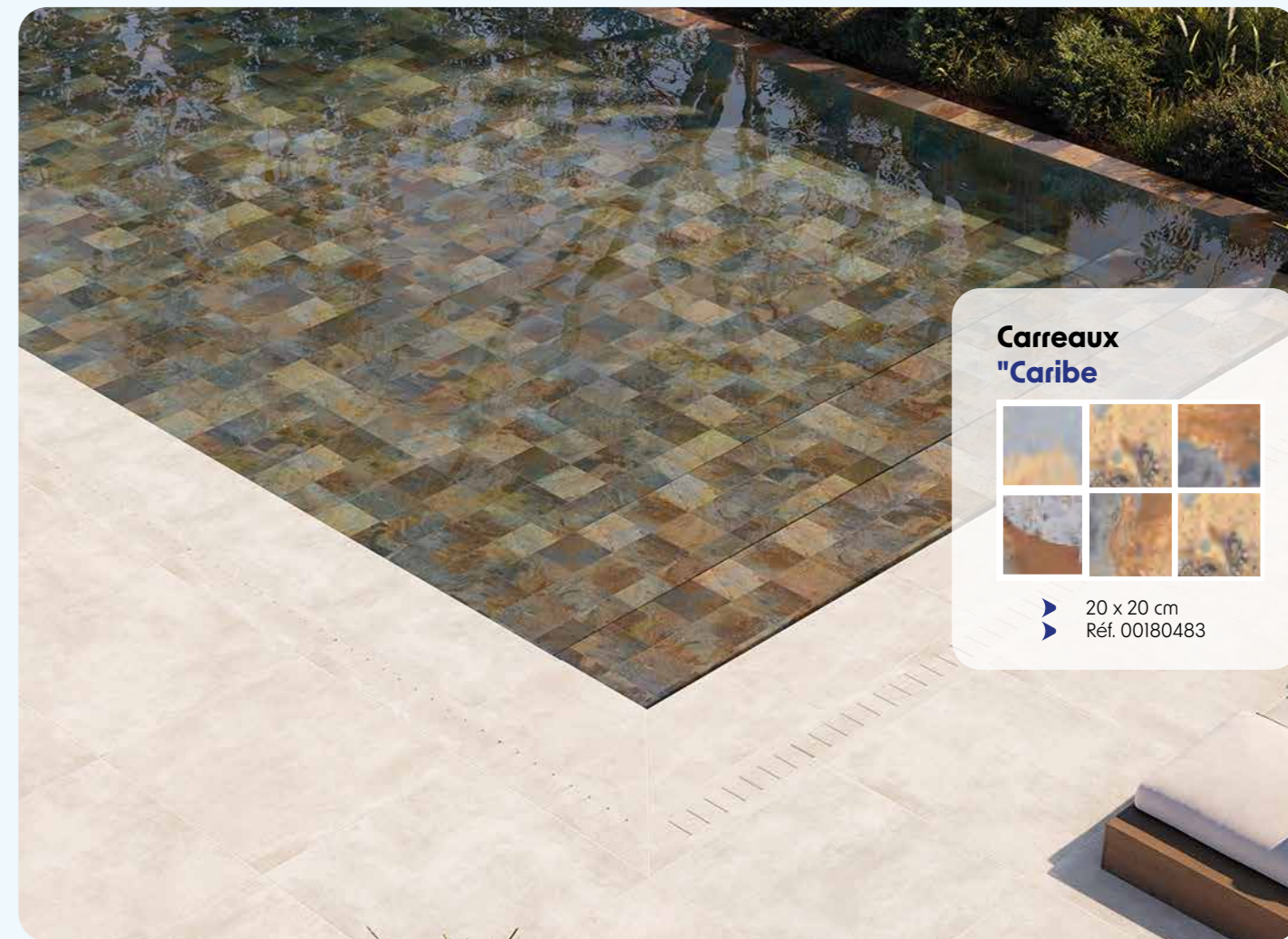
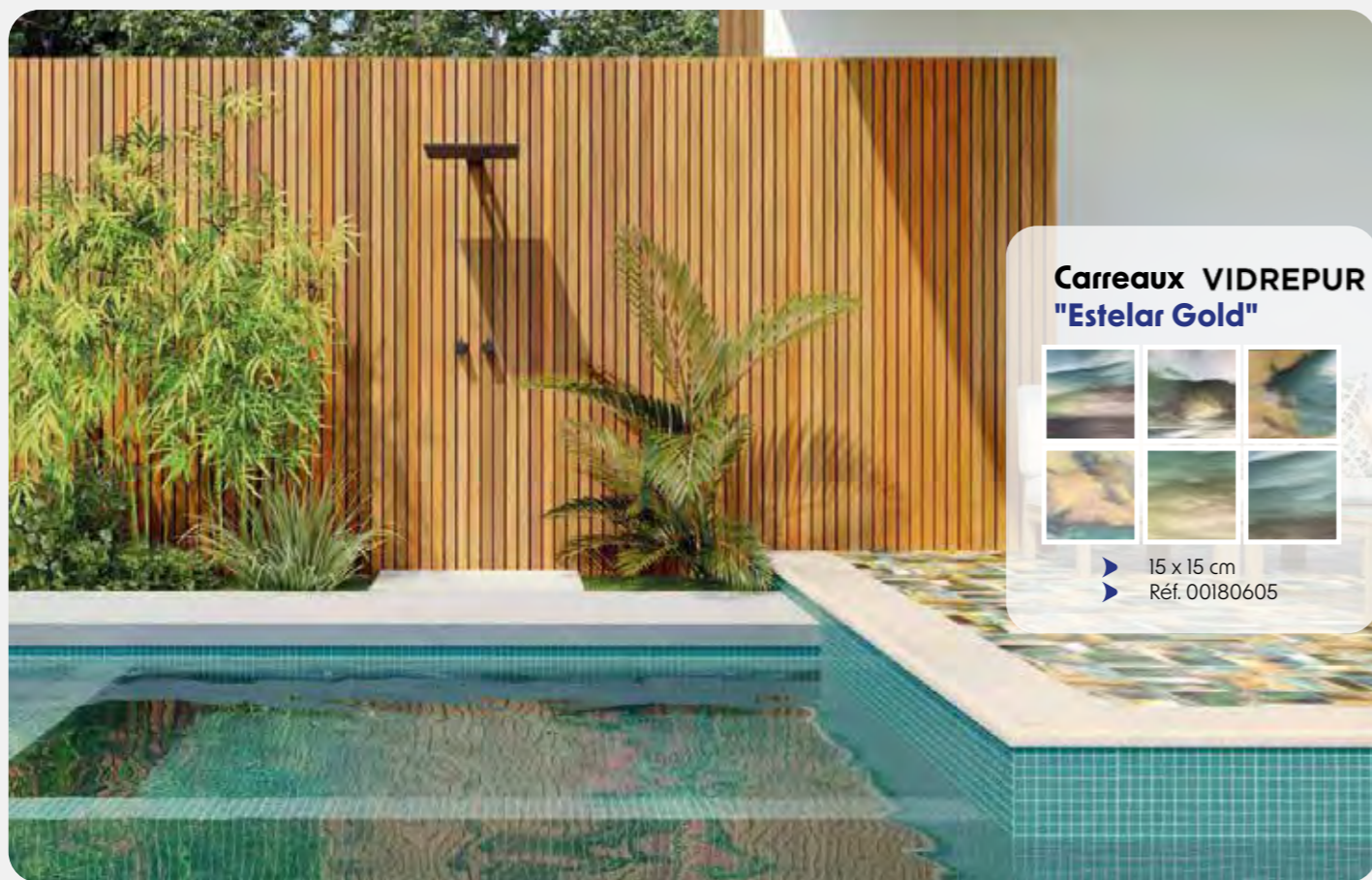

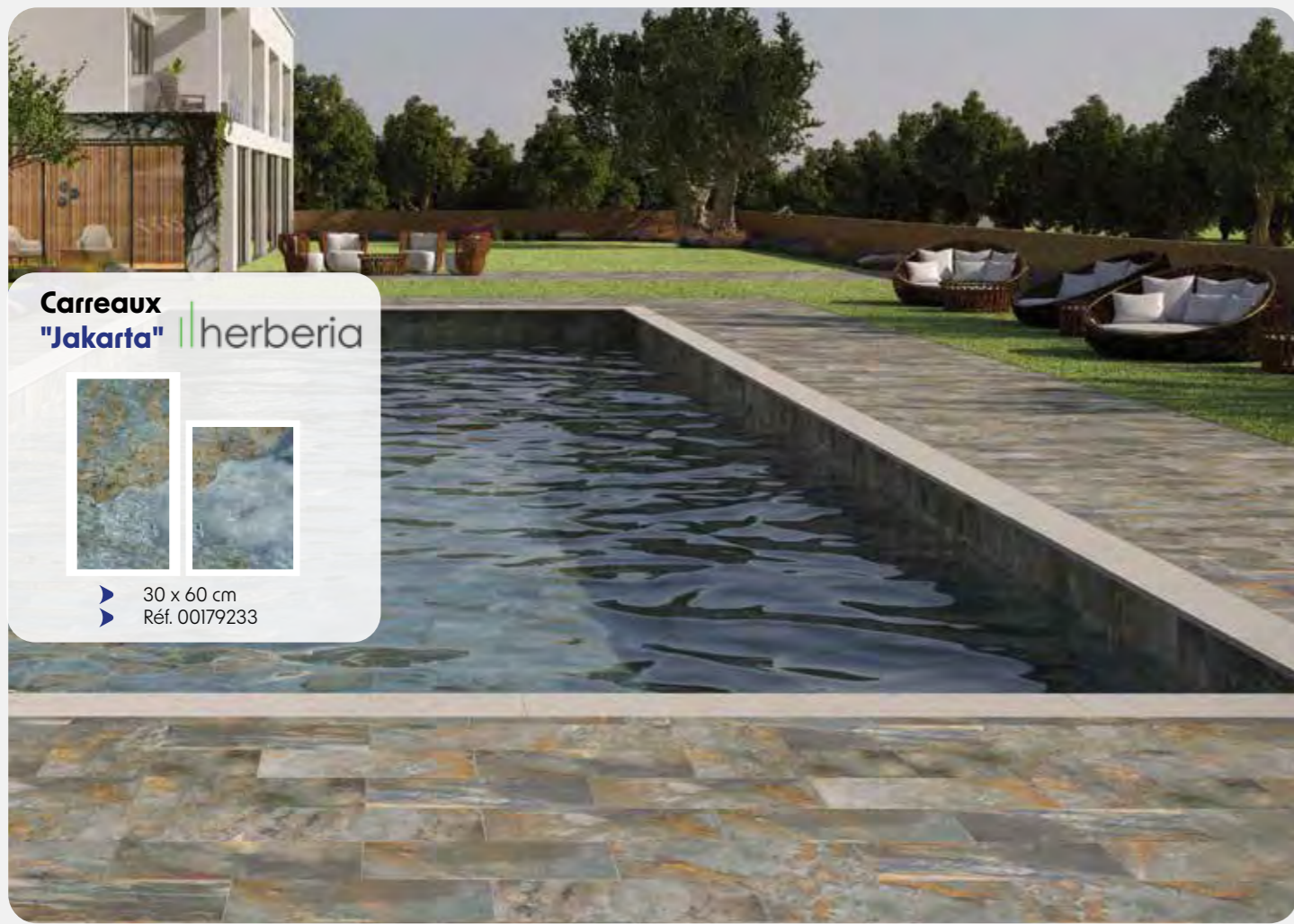

Carreaux "Jakarta" herberia



➤ 30 x 60 cm
➤ Réf. 00179233

d. Les liners

Quelle couleur de liner POUR MA PISCINE ET SON RENDU EN EAU ?



Bleu ou blanc : le choix le plus classique. Son rendu en eau invite à la baignade et rappelle la mer, quelle que soit la météo.



Vert caraïbe : Ce coloris donne un aspect tropical à l'eau de la piscine. Intégration idéale dans un environnement où la nature est florissante.



Sable : Les liners très clairs donnent une eau cristalline et rappelle l'eau de la rivière.



Gris : Le liner gris diffuse une eau claire et selon le taux d'ensoleillement, tend sur un gris légèrement bleuté, aspect irisé. Parfait pour un effet très contemporain.



Liner uni éco-responsable "AQUAFREE NON-PHTHALATE"



Le liner Aquafree est une **solution parfaite pour assurer l'étanchéité de votre piscine**, dans le respect de l'environnement et de la santé. Flexible et résistant, le liner Aquafree est produit à partir de formulation PVC très robuste, d'une épaisseur de 75/100e et certifié SANS PHTHALATE.

- Plastifiant **sans effet nocif**
- **Empreinte carbone** réduite
- Produit **éco-responsable**
- **Sans phtalate**
- **Résistance au chlore** sans équivalent
- Vernis spécifique apportant une très grande résistance aux tâches
- **Résistance U.V.** optimale

4 couleurs disponibles + finition antidérapante pour escalier

Forme standard	Forme hors standard	Forme libre
----------------	---------------------	-------------

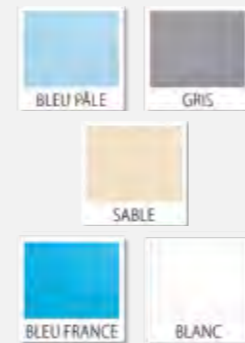
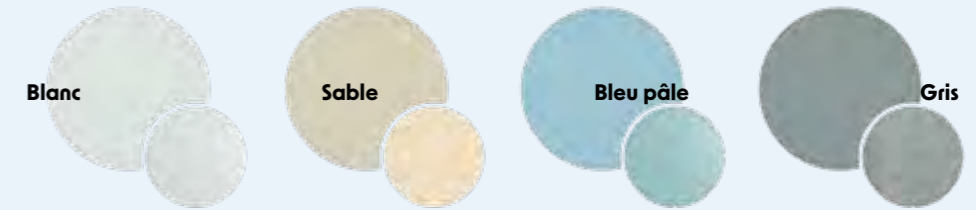

Liner uni "INTERLINE"



INTERLINE est une collection de liner unis d'épaisseur 75/100^{ème} et 85/100^{ème}

- **Résiste** à une température de l'eau **jusqu'à 28°C** sans déformation ni pli
- Disponible en **5 coloris unis**

5 couleurs disponibles + finitions 75/100^{ème} et 85/100^{ème}

Forme standard	Forme hors standard	Forme libre
----------------	---------------------	-------------

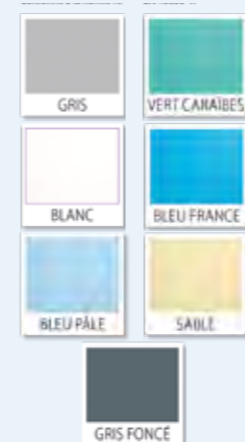

Liner uni vernis "INTERLINE VERNI"



INTERLINE est une collection de liner unis d'épaisseur 75/100^{ème} doublé d'un vernis de protection qui lui confère des qualités **exceptionnelles**.

Ce liner est disponible en **7 coloris** et est **conforme à la norme NF EN 15836-1**

- Résistance :
 - au **vieillessement** dû aux U.V.
 - à l'**abrasion et aux rayures**
 - aux agents tachants
 - sans déformation, ni pli
- Préserve :
 - la **beauté de la piscine**
 - son **étanchéité** pour 10 ans
 - sa **longévité** grâce au vernis protecteur

7 couleurs disponibles

Forme standard	Forme hors standard	Forme libre
----------------	---------------------	-------------

AUTOUR DU BASSIN

a. Le carrelage de terrasse



Carrelage rectifié "WOODEN"

"Wooden" : un design vif et réaliste, c'est le retour **aux ambiances chaleureuses**. L'effet du bois recyclé et les traces de menuiserie, les grains des arbres, les noeuds et les motifs particuliers créent le look serein et inné de ce matériau noble.

Wooden est la fusion parfaite entre **la beauté naturelle du bois et la longévité de la qualité des porcelaines**.

Carreau	Coloris	Référence	Carreau	Coloris	Référence
"WOODEN" 20x100cm	Beige	00174327	"WOODEN" 20x100cm	Beige clair	00179361



b. Les pavés et dalles

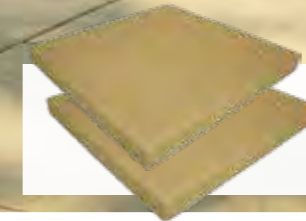

Dalle BONIFAY
"Espace" 50x50cm
Coloris miel . Réf. FAV00000030



Réalisation client



Pavé BONIFAY
"Rondo" ≈ 6cm
Coloris rose . Réf. 00022093

Dalle pierre de
TANDUR GRISE
40x60cm. Réf. 00139878





DALLE EN TRAVERTIN VIEILLI
1er choix Silver 40x60cm
 Réf. 00172126

MARGELLE EN TRAVERTIN
1er choix 61x33cm
 Réf. 00172125

Réalisation client

Dalle en pierre
D'ÉGYPTE "ARCHO"

60x40cm . Réf. 00179005



Pavé carré
BONIFAY

12.5x12.5cm . Réf. 00153334

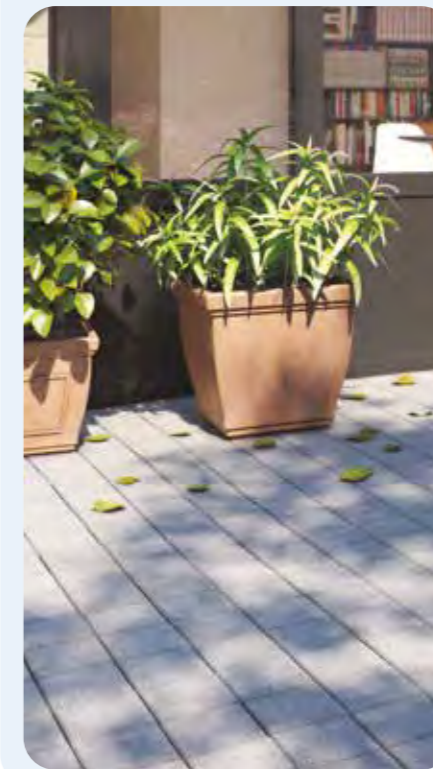

Dalle pierre
DE TANDUR JAUNE

40x60cm. Ép. 2cm . Réf. 00158994

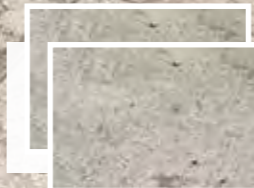
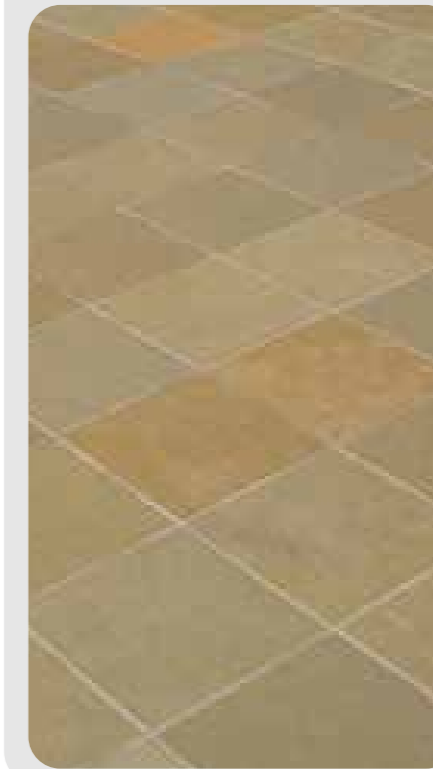

DALLE EN TRAVERTIN
Sélecto 1er choix
40x60cm Réf. 00171188

Réalisation client

c. Les pierres décoratives

Gravier BLANC

9-12 mm . Réf. 00175958



Gravier VERT

8-12 mm . Réf. 00106030



Gravier ROUGE

8-12 mm . Réf. 00106031



Gravier "L'ORIENTALE"

8-12 mm . Réf. 00175781



Briques PILÉES

8-12 mm . Réf. 00175781



Dalle stabilisatrice DE GRAVIER

Pour gravier clair . Réf. 00179694 ou foncé Réf. 00136841



Gravier BLANC

40-60 mm . Réf. 00175961



Galet VERT

40-60 mm . Réf. 00106095



Galet ROUGE

40-60 mm . Réf. 00106092



PAS JAPONAIS en pierre de Tandır

Jaune Réf. 00179365 - Gris Réf. 00179367



d. Les produits de mise en oeuvre

Béton prêt à l'emploi BONIFAY



- ▶ **Béton universel**
- ▶ Travaux courants de bétonnage
- ▶ Prêt à gâcher
- ▶ Décoffrage à 24h à 20°C
- ▶ **Consommation** : un sac de 25kg = 11L

Béton BONIFAY	Référence
Gris - Sac de 25kg	00160579

Mortier prêt à l'emploi BONIFAY



- ▶ Travaux courants de **maçonnerie**
- ▶ **Intérieur & extérieur**
- ▶ Pour montage d'**aggloms et de briques**
- ▶ **Consommation** : 2 sacs de 25kg = 1m²

Mortier BONIFAY	Référence
Gris - Sac de 25kg	00162013

Mortier-colle TECHNOSTAR



- ▶ Spécial **grès cérame**
- ▶ Supports **neufs et anciens**
- ▶ Pose de **carreaux jusqu'à 3600cm²**

Technostar	Référence
Blanc - Sac de 25Kg	00174518
Gris - Sac de 25Kg	00174517

e. Les produits de finition

Nettoyant-dégraissant "HYDRO NET"



- ▶ Nettoyage **très puissant**,
- ▶ Particulièrement recommandé pour **le décapage et le nettoyage des sols urbains**.
- ▶ Rendement **10 à 15m²/ litre**

Hydro Net	Référence
Spray de 500ml	00180545
Bidon de 2 litres	00180627
Bidon de 5 litres	00180628

Traitement hydrofuge "MINÉRALISANT TS"



- ▶ **Consolide et imperméabilise** tous les supports minéraux poreux
- ▶ Rendement **8 à 10m²/ litre selon la porosité**

Minéralisant TS	Référence
Spray de 500ml	00180538
Bidon de 5 litres	00180539
Bidon de 20 litres	00180540

Hydrofuge et oléofuge "OLÉO PLUS"



- ▶ **Ravive et intensifie** la couleur des supports poreux
- ▶ Non filmogène et **non glissant**
- ▶ Rendement **8 à 10m²/ litre**

Oléo +	Référence
Spray de 500ml	00180541
Bidon de 5 litres	00180542
Bidon de 20 litres	00180543

Mortier colle & joint ÉPOXYDIQUE STARLIKE® EVO



- ▶ Permet **la pose et le jointoiment** de carreaux de céramique et de mosaïques
- ▶ **Intérieur & extérieur**
- ▶ Extrême **facilité d'application et de nettoyage**

Starlike® EVO	Référence
Blanc - Seau de 5kg	00174981

Finitions spéciales STARLIKE® EVO FINISHES



- ▶ Composant qui, ajouté à n'importe quelle couleur de la gamme Starlike® EVO, permet d'obtenir **un effet pailleté argenté**.

Starlike® EVO Finishes	Référence
Argent - 150g	00135055

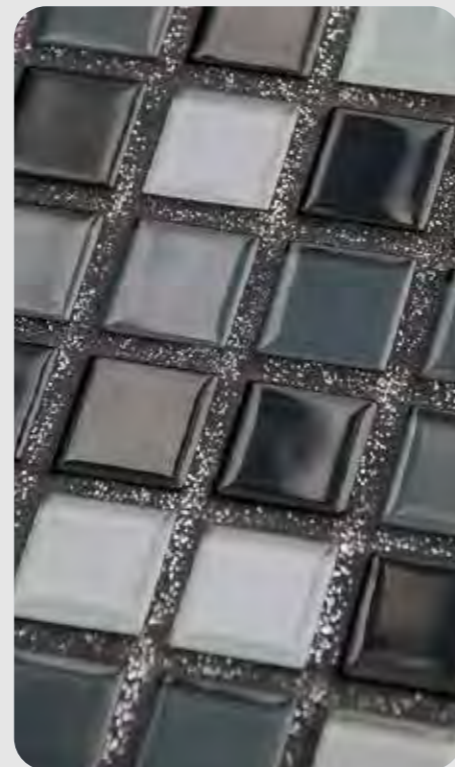

a. Bassin Metal'Eau®



- Bassin en **acier galvanisé**
- Au choix : **hors-sol, semi-enterré** ou **enterré.**
- Bassin 100% **fabrication française**
- Installation **rapide sans autorisation**
- Bassin **prêt à l'emploi** dès le jour de sa livraison
- **Dimensions, couleurs** et **options** sur-mesure



GRAND CHOIX DE MEMBRANES armées

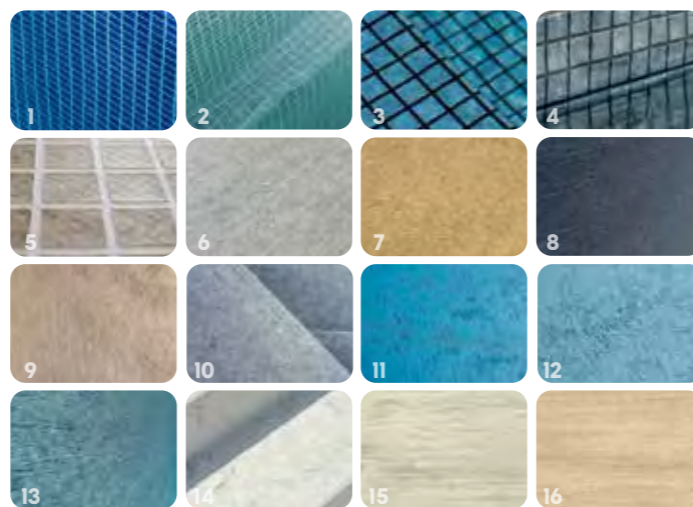

1-Matrix Blue 2- Matrix Silver 3- Matrix Black-Blue 4-Matrix Black-Silver 5-Matrix Dune 6- StoneFlex Sand 7-StoneFlex Bazelet 8- StoneFlex Pearl 9- StoneFlex Ivory 10- StoneFlex Slate 11- 3D Blue 12- 3D Light Blue 13- StoneFlex Concrete 14- StoneFlex Royal 15- Larch Fresco 16- Larch Nature

b. Description

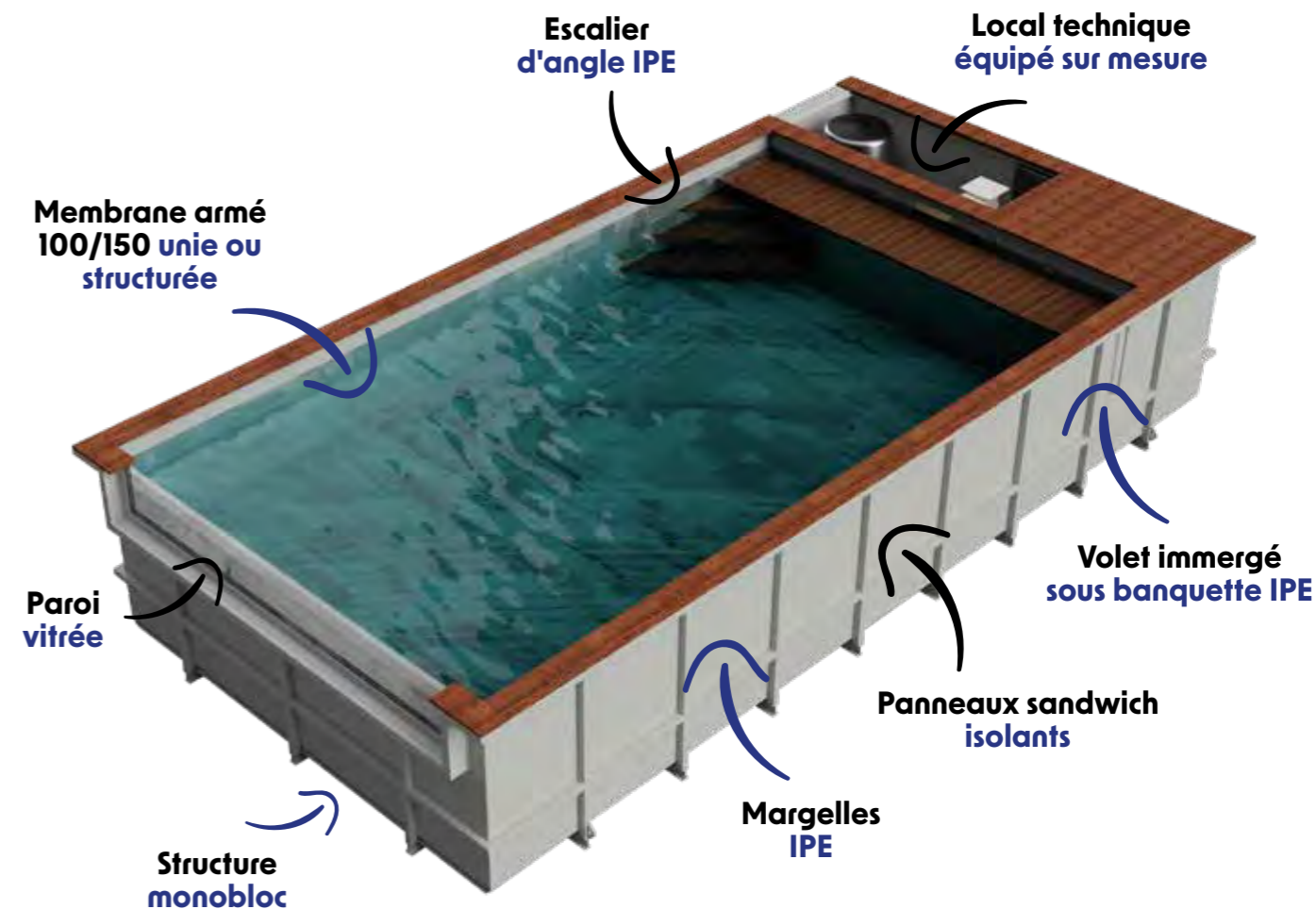

c. Options



Local TECHNIQUE

Équipé du système de filtration. Peut recevoir un système de traitement d'eau, un coffret de gestion à distance, un by-pass de pompe à chaleur, une nage à contre-courant...

Éclairage LED

Illumine votre bassin et vos baignades en Blanc ou en couleurs.

Escalier d'ANGLE IPE

En remplacement de l'échelle, permet un accès à la baignade sécurisé, avec un encombrement optimisé. Offre un design contemporain et élégant. Version inox disponible.

Paroi VITRÉE

Apporte aux bassins un cachet unique : prolonger la vue du paysage, profiter des plongeurs des enfants, éclairer votre terrasse le soir. Dans tous les cas un effet garanti.

HABILLAGE

La structure tubulaire extérieure permet la fixation de tous types d'habillage (bois, PVC, mur de parement ou mur végétal).

Volet IMMERGÉ sous banquette

Sécurise la piscine, limite la déperdition de chaleur du bassin. Une fois ouvert, il laisse place à une banquette immergée très agréable.

d. Etapes de pose

1- Préparation du terrain



2- Conception 3D

3- Livraison & grutage



4- Mise en eau

► Possibilités de dimensions STANDARDS



Modèle 8x4m avec TERRASSE MOBILE



Modèle 9x3m À DÉBORDEMENT



Modèle 9.99

- Dimensions hors-tout (avec local) : 5 m (6 m) x 2,40 m
- Dimensions bassin : 4,73 m x 2,11 m x 1,35 m hauteur d'eau
- Équipements standard :
 - 1 Skimfiltre weltico A600
 - 2 refoulements
 - 1 Bonde de paroi
 - 1 Pompe 12 m3/h
 - 1 Coffret électrique
 - Eclairage LED Blanc
 - 1 Echelle 3 marches

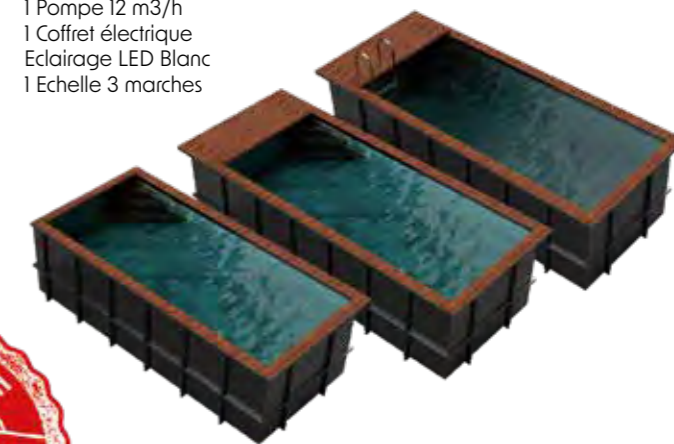

Modèle CARRÉ 3 x 3 m

- Dimensions hors-tout (avec local) : 3,30 m (4,30 m) x 3,15 m
- Dimensions bassin : 3 m x 2,85 m x 1,35 m hauteur d'eau
- Équipements standard :
 - 1 Skimfiltre weltico A600
 - 2 refoulements
 - 1 Bonde de paroi
 - 1 Pompe 12 m3/h
 - 1 Coffret électrique
 - Eclairage LED Blanc
 - 1 escalier d'angle IPE

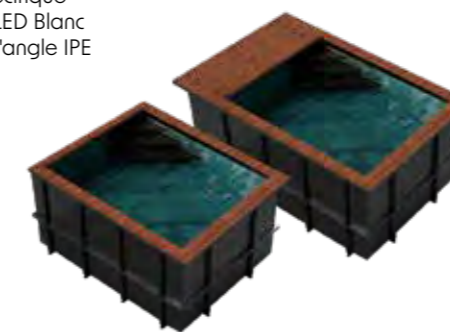

► Ou SUR-MESURE

Hauteur ligne d'eau standard
1,35m (milieu de meurtrière)

Largeur maxi **4 m** hors-tout
soit 3,70 m de largeur baignade

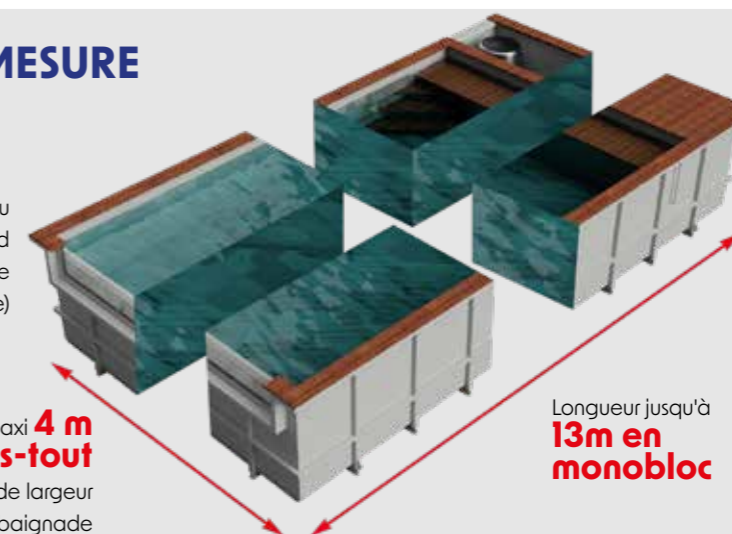

Longueur jusqu'à
13m en monobloc

Découvrez des **IDÉES DE RÉALISATIONS**

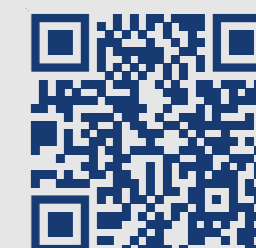



PARTAGEZ-NOUS vos chantiers & réalisations en NOUS IDENTIFIANT sur les RÉSEAUX SOCIAUX

@bonifay_officiel

Réalisation client

Aujourd'hui, **40% des Français*** rêvent d'avoir une piscine et vous êtes de plus en plus nombreux à franchir le pas.

Pour vous conseiller **dans la construction, la rénovation et l'entretien de votre bassin**, nous avons mis en place **un service "Piscine" et une équipe dédiée.**

Vous êtes : un **professionnel**, un **particulier** ? Vous avez besoin de conseil pour choisir une alarme de piscine ? Vous souhaitez avoir des informations complémentaires sur un produit ou tout simplement pouvoir **échanger avec l'un de nos spécialistes** pour bénéficier de son expertise ?

Nous sommes toujours là et notre **leitmotiv est VOTRE satisfaction.**

Chaque jour, près de **450 collaborateurs** sont sur le terrain pour vous accompagner dans la réalisation de **vos projets.**

Comme le dit André-Jean Bonifay, Président du Groupe : **« Derrière chaque projet, se cache une histoire impliquant des femmes et hommes ».** Et parce qu'ici vous n'êtes pas qu'un numéro, nous serons **très heureux de découvrir et d'écrire quelques lignes de la vôtre ensemble !**

Retrouvez les **horaires** et les **adresses** de nos agences sur **bonifay.fr**

* Source : Fédération des Professionnels de la Piscine (FPP)



Merci de ne pas jeter sur la voie publique. Les visuels ainsi que toutes informations concernant les caractéristiques des produits (prix, apparence, dimension, poids...) sont non contractuelles et fournies à titre indicatif sous réserve d'erreurs, de défauts d'impression, de mise en page et de saisie. Ces informations sont sujettes à modification sans notification préalable. BONIFAY SAS - 849 Avenue Colonel Picot, 83100 TOULON - 344 585 575 R.C.S TOULON